

シロココファン総合カタログ

TERAL

CLF

50Hz



■用途

全般

- ビル、マンション、病院、学校、レストラン、集合施設等の換気、空調用。
- 各種機器の送・排風、冷却用。
- ボイラ、乾燥機用。
- 工場、倉庫、駐車場、地下街の換気用。
- 一般の送・排風用。

CLF6-OB 型、CLFII-OB 型

- 厨房、トイレの排風用。

CLFII-OB 型（接ガス部 SUS304 製）

- 多湿気体の排気用。
- 多少の腐食性ガスを含んだ気体の排気用。

■特長

RS 型、OB 型、RD 型

- トップランナー効率（IE3 相当）電動機を搭載した省エネファンです。（0.2~0.4kW 品除く）
- 少ない動力で大きな性能を発揮する高効率タイプです。
- 回転速度を多く取ってこまめな最適選定が可能です。
- 可能な限りコンパクト設計で据付が容易です。
- 低速回転で十分な性能を発揮すると同時に騒音の発生を抑えています。

HOH 型

- トップランナー効率（IE3 相当）電動機を搭載した省エネファンです。（0.2~0.4kW 品除く）
- 小型ながら大風量。電動機軸に羽根車を取付けたコンパクトタイプですので、据付面積を取りません。
- 電動機直動のため振動も少なく運転音が静かです。

■型式説明

CLF6 - No.2 - TH - R - RS - D - e

① ② ③ ④ ⑤ ⑥ ⑦

- ①シロッコファン CLF6 型、CLF5 型、CLFII 型
 ②番手
 ③吐出方向 TH：上部水平、TV：上部垂直
 BH：下部水平、TUS：上部斜め 45°
 BV：下部垂直
 ④回転方向（電動機、プーリ側より見て）
 R：右回転、L：左回転
 ⑤伝動方法 HOH-S：電動機直動
 RS：ベルト駆動（片吸込両持（片持）形）
 OB：ベルト駆動（片吸込片持形）
 UOB：ベルト駆動（片吸込片持形）
 RD：ベルト駆動（両吸込両持形）
 ⑥設置方法 無：標準（HOH 型のみ）
 B：標準（RS 型、OB 型、RD 型）
 A：共通ベース無（RS 型、OB 型、RD 型）
 D：床置防振型
 I：天吊防振型
 ND：床置防振型（耐震ストッパーボルト付）
 KI：天吊防振型（耐震ストッパーボルト付）
 NI：天吊防振型（耐震籠型ストッパーボルト付）
 ⑦電動機効率 無：標準効率（IE1 相当）
 e：トップランナー効率（IE3 相当）

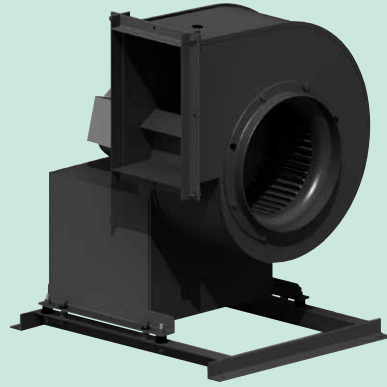

HOH 型

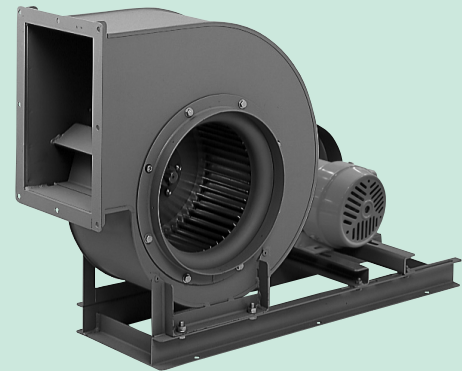

RS 型

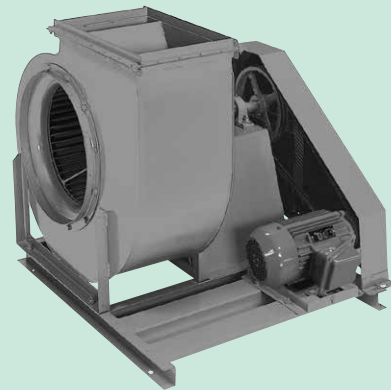

OB 型

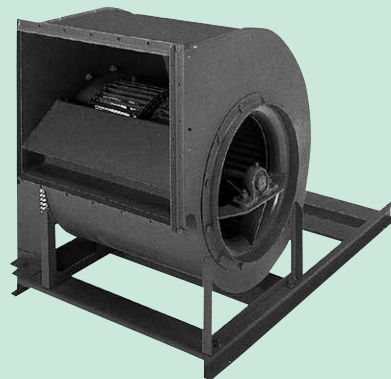

RD 型

※写真は代表例で、実際の機器とは一部異なる場合がありますのでご了承ください。

■ 吐出回転方向 (プーリ側より見て)

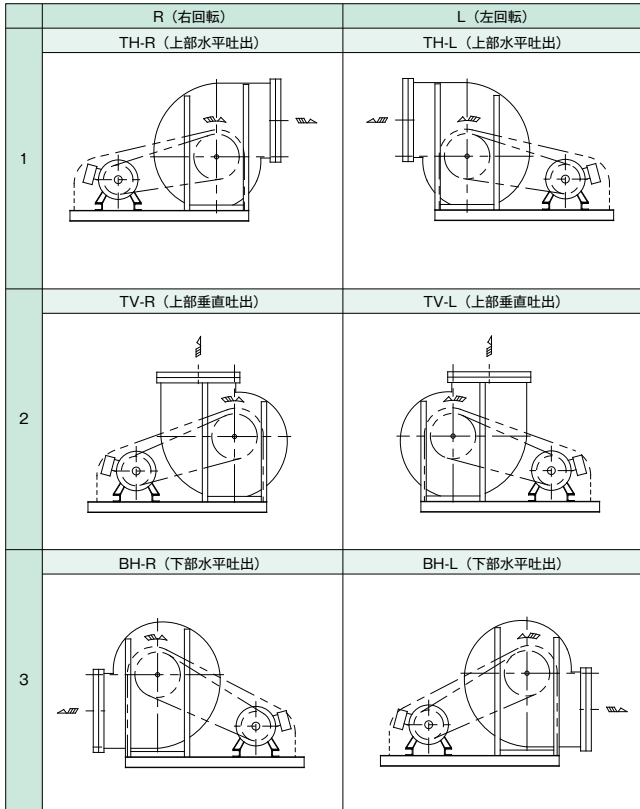

■ 吐出回転方向 (電動機側より見て)

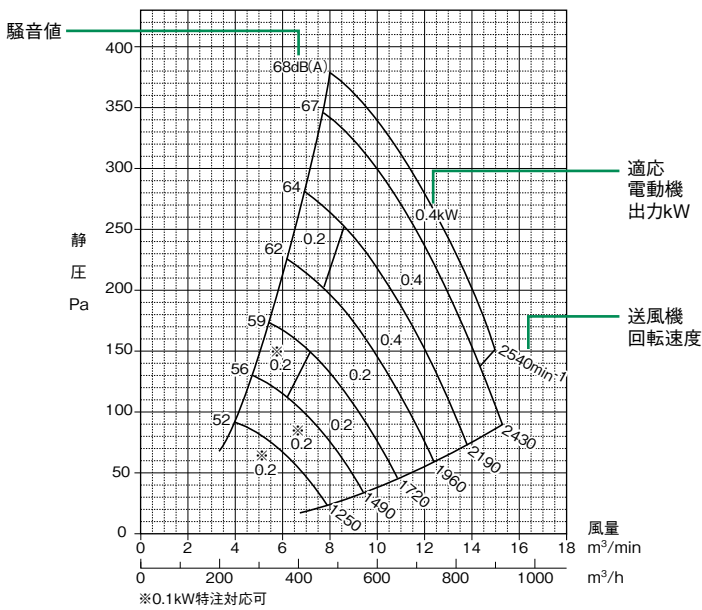
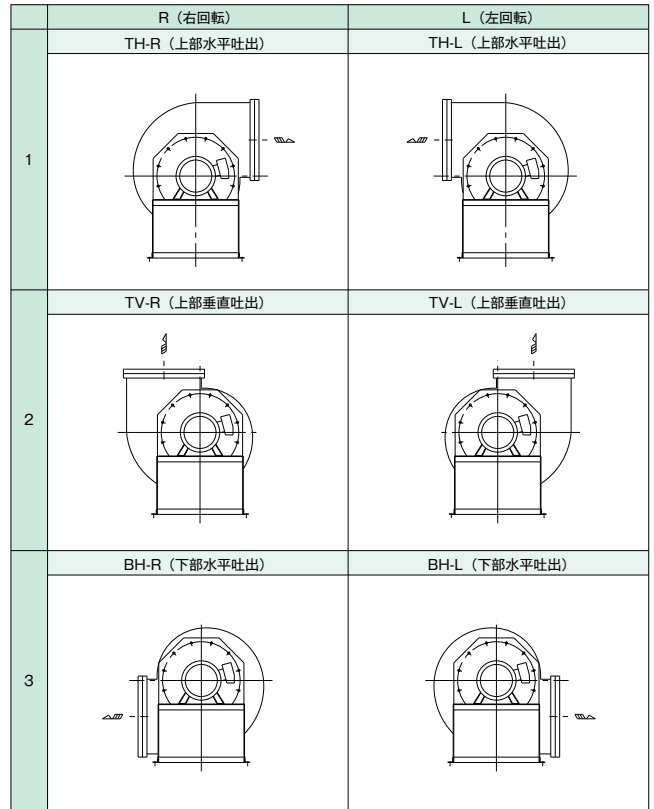

■ 選定図の見方

- ・吸込側開放、吐出側ダクト接続
- ・本体より1.0m離れた側面音
- ・デシベルdB(A)スケール表示
- ・騒音値は最高効率点の値を示す

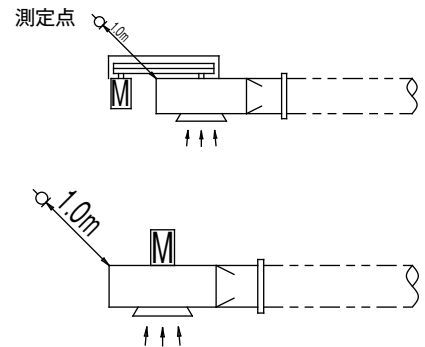

送風機の性能は、JIS B 8330送風機試験及び検査方法に基づいて測定されたものを示しています。

このカタログの性能曲線は、すべて標準状態(温度20℃、絶対圧101.3kPa、相対湿度65%の空気の状態)で表示してありますので、20℃以外のガスを取り扱う場合は下記の計算式から求めた圧力によりご選定ください。

$$P' = P \times \frac{\text{絶対温度} + t}{\text{絶対温度} + 20} = P \times \frac{273 + t}{293}$$

P' : 選定表に適用すべき静圧 (20℃における静圧) Pa
 P : t℃において必要な静圧 Pa
 t : 吸込空気温度 ℃

吸込空気温度が20℃より下がる時には、カタログの電動機出力に対し、「10℃の時3.5%」「0℃の時7.5%」の余裕をおとりください。

■標準仕様・特殊仕様・標準付属品・特別付属品

● 標準仕様、○ 特殊仕様、- 対応不可

機種		CLF6-RS 型	CLF5-RS 型	CLFII-RS 型	CLF6-OB 型	CLFII-OB 型	CLF6-UOB 型	CLFII-UOB 型	CLF6-HOH 型	CLFII-RD 型	
番手		No.1~2½	No.3~4	No.4½~10	No.1~3	No.1~10 *1	No.1~3 *2	No.3½~6 *3	No.1~2½	No.2~10	
伝動方法	電動機直結式(片吸込)	-	-	-	-	-	-	-	●	-	
	ベルト駆動式	片吸込両持型	-	●	●	-	-	-	-	-	-
		片吸込片持型	●	-	-	●	●	●	●	-	-
両吸込両持型		-	-	-	-	-	-	-	-	●	
取扱気体温度	清浄空気	0 ~ 40℃	●	●	●	●	●	●	●	●	
		41 ~ 90℃	-	-	-	●	●	●	●	-	
		91 ~ 150℃(放熱板式)	-	-	-	○*4	○	○*4	○	-	-
		151 ~ 200℃(放熱羽根式)	-	-	-	○*4	○	○*4	○	-	-
		201 ~ 250℃(空冷式)	-	-	-	○*4	○	○*4	○	-	-
ケーシング	羽根車	多翼(シロッコ)	●	●	●	●	●	●	●	●	
		密封型軸受	●	-	-	-	-	-	-	-	-
	軸受	ピロー型ユニット	-	●	●	●	●*5	●	●*5	-	●
		UKP 型	-	○	○	○	-	○	-	-	○*6
		給油配管	-	○	○	○	○	○	○	-	○
		吸込口	○	○	○	○	○	○	○	-	○
	軸封	シートパッキン式	-	-	-	○	○	○	○	-	-
		相フランジ	相フランジ(吐出)*7	●	●	●	●	●	●	●	●
	相フランジ(吸込)*7		●	●	●	●	●	●	●	●	-
	ドレン抜き	ドレン(孔付)	●	●	-	●	-	-	-	●	-
		ドレン(ソケット取付)*8	○	○	○	○*9	●	○*9	●	○	●
	点検口	ドレン(ソケット取付):コック/バルブ付	○	○	○	○*4	○	○*4	○	○	○
		ボルトナット締結	○	○	○	○	○	○	○	○	○
特殊	ワンタッチ式	-	-	○	○*10	○*10	○*10	○	-	○	
	吐出方向	-	-	○	○	○	○	○	-	○	
構造	上下 2 分割	-	-	○*11	-	○*11	○*11	○*11	-	○*11	
	軸受ガード	標準	-	-	-	●	●	○	○	-	-
密閉型(点検口付)		-	-	-	○	○	○	○	-	-	
アクリル点検口付		-	-	-	○	○	-	-	-	-	
ワンタッチ点検口付		-	-	-	○	○	-	-	-	-	
エキスバンド仕様		-	-	-	○	○	-	-	-	-	
ベルトガード	標準	●	●	●	●	●	●	●	-	●	
	密閉型(裏カバー付)	○	○	○	○	○	○	○	-	○	
	回転速度測定孔付	○	○	○	○	○	○	○	-	○	
	点検口付	○	○	○	○	○	○	○	-	○	
	アクリル点検口付	○	○	○	○	○	○	○	-	○	
	ワンタッチ点検口付	○	○	○	○	○	○	○	-	○	
	エキスバンド仕様	○	○	○	○	○	○	○	-	●	
	上下 2 分割	○*12	○	○	○*12	○*12	○*12/13	○*13	-	○	
チャイルドフィンガー仕様	○*12	○	○	○*12	○*12	○*12	○*12	-	○		
吸込金網	標準材質	○	○	○	○	○	○	○	○	○	
	SUS304 製	○	○	○	○	○	○	○	○	○	

- ※1 番手 No.1~3 に関しては、接ガス部 SUS 製のみとなります。SS 製の場合は、CLF6-OB 型の対応となります。
- ※2 No.1 ~ 1¼ は都度検討が必要です。No.2 ~ 3 は外形図の電動機出力範囲内で対応可能です。
- ※3 外形図の電動機出力範囲内で対応可能です。
- ※4 ケーシング溶接構造に限ります。
- ※5 温度区分により、耐熱型ピローブロックを使用します。
- ※6 番手 No.4 以下のみ対応可能です。
- ※7 OB 型はダクト固定用のリベット孔は開いていません。OB 型以外はダクト固定用のリベット孔が開いています。相フランジは送風機本体に仮固定で出荷いたします。(固定用のボルトは全数付かない場合があります。)
- ※8 ドレン抜き用コック/バルブ付の特殊対応が可能です。但し、床置形は次の点にご注意ください。
CLF6-HOH 型、CLF6-RS 型、CLF5-RS 型、CLF6-OB 型及び、CLFII-OB 型 (No.1~No.3) は、ドレン用ソケットがケーシング下部取付の為、コック/バルブを取付けるスペースがありません。ドレン配管が必要な場合は、基礎を工夫してください。
- ※9 ケーシング溶接構造は標準でドレン (ソケット取付) となります。
- ※10 No.1½ 以下は対応不可です。
- ※11 番手 No.4½ 以上のみ対応可能 (No.10 は標準で上下 2 分割です。)
- ※12 No.2 以下は対応不可です。
- ※13 左右 2 分割となります。

● 標準仕様、○ 特殊仕様、- 対応不可

機種	CLF6-RS 型	CLF5-RS 型	CLFII-RS 型	CLF6-OB 型	CLFII-OB 型	CLF6-UOB 型	CLFII-UOB 型	CLF6-HOH 型	CLFII-RD 型	
番手	No.1~2½	No.3~4	No.4½~10	No.1~3	No.1~10 ※1	No.1~3 ※2	No.3½~6 ※3	No.1~2½	No.2~10	
構造	消音ボックス付	屋内設置	● (CLF6-U-RS 型)	● (CLF5-U-RS 型)	○ ※14	○	○ ※14	-	○	● ※6 (CLFII-U-RD 型)
		屋外設置	○	○	○ ※14	○	○ ※14	-	○	○
		耐震ストッパーボルト付	○	○	○	○	○	-	○	○
		グラスウール 40K に変更	○	○	○	○	○	-	○	○
		撥水性グラスウールに変更	○	○	○	○	○	-	○	○
	上引張り	○	○	○	○	○	-	-	○	
V ベルトレッドシール	○	○	○	○	○	○	○	-	○	
材質	ケーシング…SPHC,SPCC,SS400 羽根車…SGCC,SGHC	●	●	-	-	-	-	●	-	
	主軸…S45C (HOH 型は電動機軸 S35C)	●	●	-	-	-	-	●	-	
	ケーシング・羽根車…SPHC,SPCC,主軸…S45C	-	-	●	●	●	●	-	●	
	ケーシング・羽根車・主軸…SUS304 (接ガス部 SUS304)	-	-	-	-	○ ※15	-	○ ※15	-	
	接ガス部以外 SUS304 ※16	-	-	-	-	○ ※17	-	○ ※17	-	
設置場所	屋内 (周囲温度 0 ~ 40℃, 相対湿度 85% 以下)	●	●	●	●	●	●	●	●	
	屋外	○	○	○	○	○	○	○	-	
設置方法	床置形 (B)	●	●	●	●	●	●	●	●	
	防振床置形 (D・ND) ※18	○	○	○	○	○	○	○	○	
	天吊形 (G・I・KI) ※19	○	○	○ ※20	○	○ ※6	○	○ ※6	○ ※6	
	防振天吊形 (NI: 耐震籠形)	○	○	○ ※20	○	○ ※6	○	○ ※6	○ ※6	
電動機	全開外扇屋内形 3φ 200V	●	●	●	●	●	●	●	●	
	全開外扇屋外形	○	○	○	○	○	○	○	○	
	異電圧	○	○	○	○	○	○	○	○	
	单相	-	-	-	-	-	-	○	-	
	安全増防爆形・耐圧防爆形	○	○	○	○	○	○	○	○	
塗装 ※24	ポリエステルウレタン系粉体塗装 7.5BG5/1.5	● ※21	● ※21	-	-	-	-	● ※21	-	
	下塗及び内面…錆止めペイント (アルキド樹脂系)	-	-	● ※22	● ※22	● ※22	● ※22	-	● ※22	
	外面上塗…アクリル化アルキド樹脂塗装 7.5BG5/1.5	-	-	● ※22	● ※22	● ※22	● ※22	-	● ※22	
	エポキシ樹脂塗装 ※23	内面のみ	○	○	○	○	○	○	○	○
		内外面とも	○	○	○	○	○	○	○	○
	塩ビ塗装	内面のみ	○	○	○	○	○	○	○	○
		内外面とも	○	○	○	○	○	○	○	○
	塩害塗装	内面のみ	○	○	○	○	○	○	○	○
		内外面とも	○	○	○	○	○	○	○	○
	耐熱シルバー塗装	-	-	-	○ ※25	○ ※25	○ ※25	○ ※25	-	-
塗装色指定	全体	○	○	○	○	○	○	○	○	
	カバー類のみ	○	○	○	○	○	○	-	○	
共通ベース (B・D ベース) 溶融亜鉛メッキ (亜鉛ドブ漬)	○	○	○	○	○	○ ※26	○ ※26	○ ※26	○	

- ※1 番手 No.1~3 に関しては、接ガス部 SUS 製のみとなります。SS 製の場合は、CLF6-OB 型の対応となります。
- ※2 No.1 ~ 1¼ は都度検討が必要です。No.2 ~ 3 は外形図の電動機出力範囲内で対応可能です。
- ※3 外形図の電動機出力範囲内で対応可能です。
- ※6 番手 No.4 以下のみ対応可能です。
- ※14 番手 No.5 以下のみ対応可能です。
- ※15 指定部品のみ材質変更も可能です。(例: 羽根車のみ SUS304 製。ケーシングは SPHC、SS400 製。主軸は S45C 製。)
- ※16 ベース、軸受台、ベルトガード、軸受ガードが対象となります。
- ※17 番手 No.4 以下のみ対応可能。No.4½ 以上はお問合せください。
- ※18 ゴム防振架台、コンビネーションスプリング防振ゴム架台、スプリング防振架台の対応が可能です。また、耐震ストッパーボルト付の対応も可能です。
- ※19 ゴム防振架台、コンビネーションスプリング防振ゴム架台、スプリング防振架台の対応が可能です。また、耐震ストッパーボルト付の対応も可能です。及び、ハンガー防振ゴム、ハンガー防振バネの対応が可能です。
- ※20 番手 No.4½ 以下のみ対応可能です。
- ※21 羽根車は原則無塗装です。(標準塗装の場合)
- ※22 番手により「ポリエステルウレタン系粉体塗装 7.5BG5/1.5」の部品があります。
- ※23 エポキシ樹脂塗装は屋外設置不可です。屋外設置で同等の耐食性を要求される場合は、塩害塗装で対応可能です。
- ※24 電動機は電動機メーカー塗装に準じます。また、ステンレス材質の部品は、原則無塗装です。
- ※25 取扱気体温度が 90℃ を超える場合、耐熱シルバー塗装となります。
- ※26 共通ベース (A・D) ベースとなります。

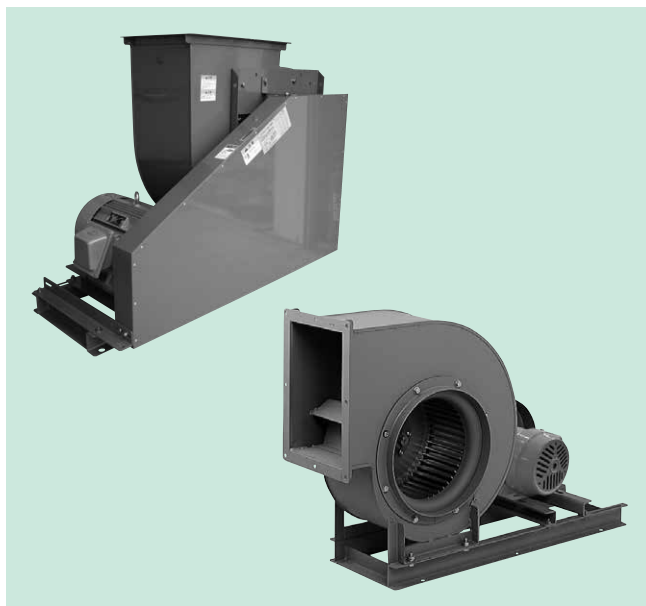

※写真はCLF5-RS型の代表例で、実際の機器とは一部異なる場合がありますのでご了承ください。

■選定図

CLF6-No.1

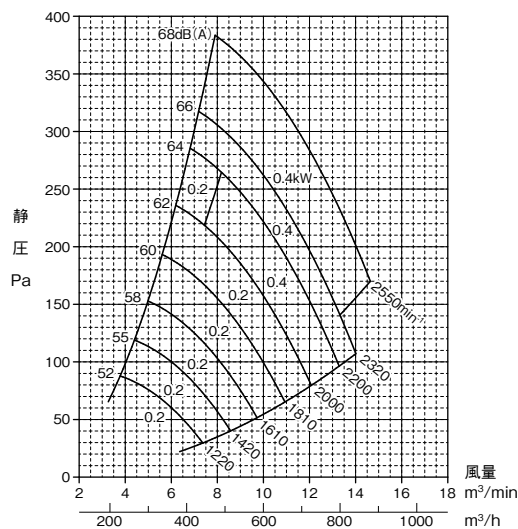

CLF6-No.1¼

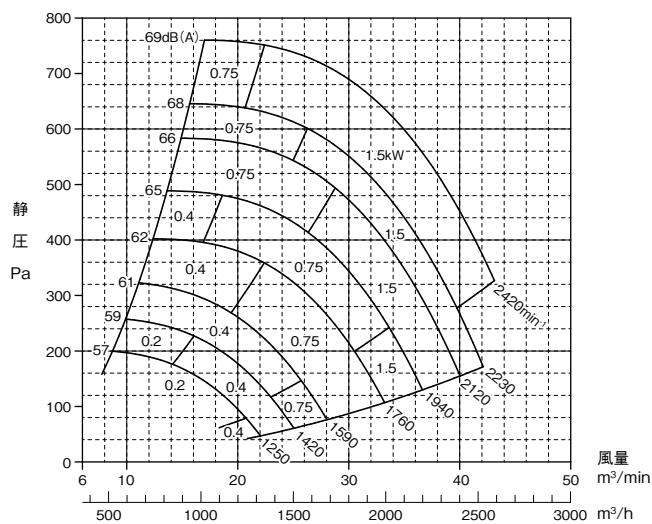

CLF6-No.1½

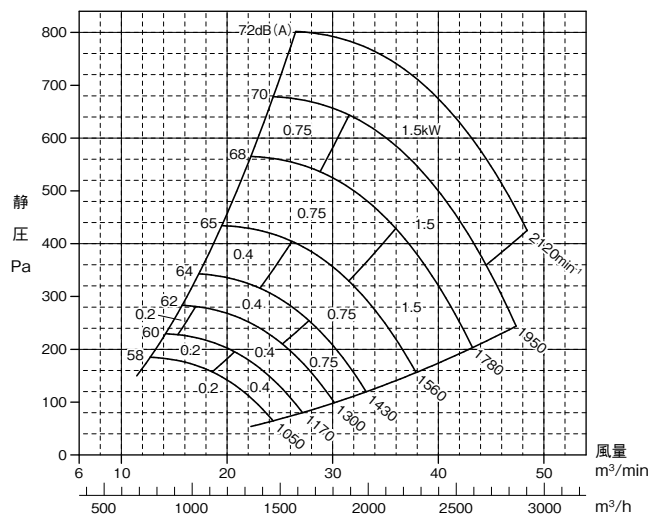

CLF6-No.1¾

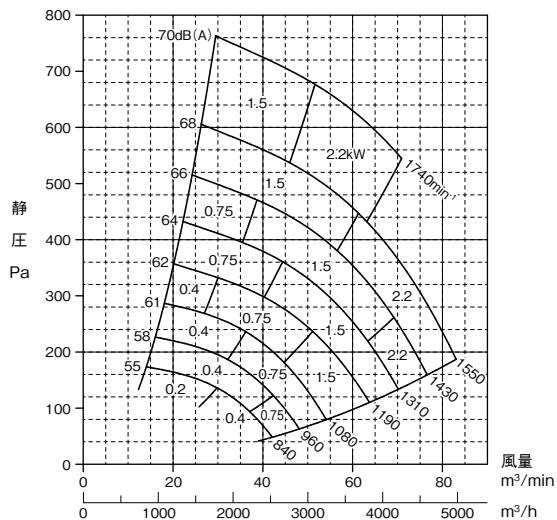

CLF6-No.2

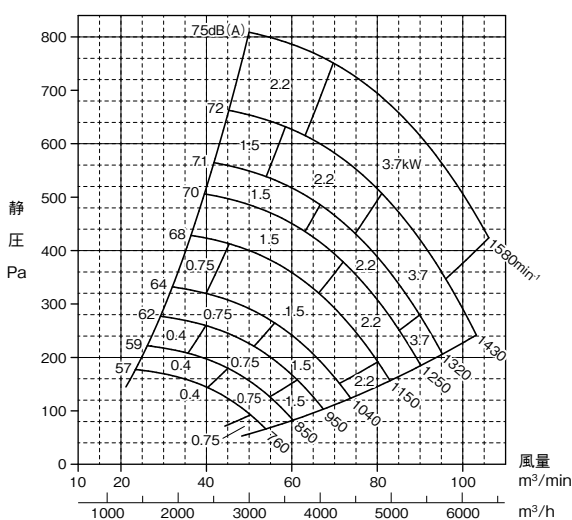

※No.1~No.2は片吸込片持形です。

■選定図

CLF6-No.2½

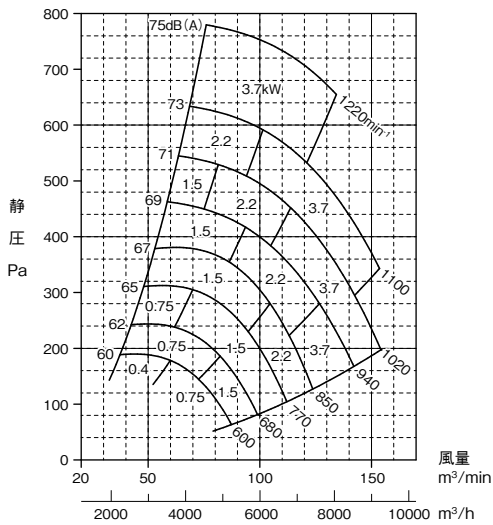

CLF5-No.3

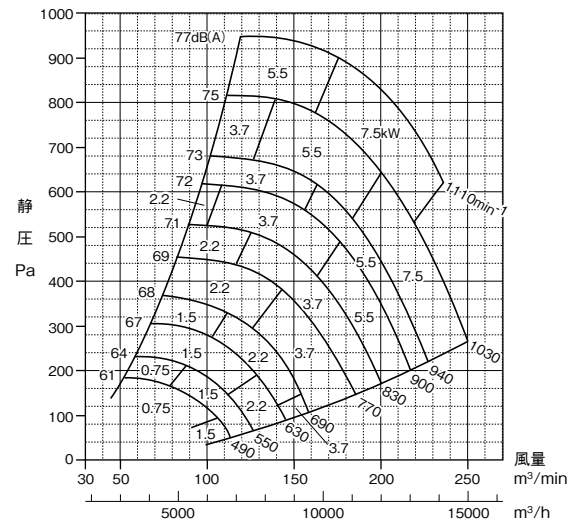

CLF5-No.3½

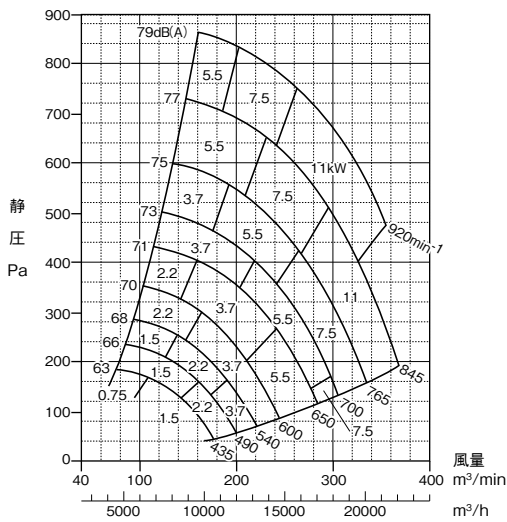

CLF5-No.4

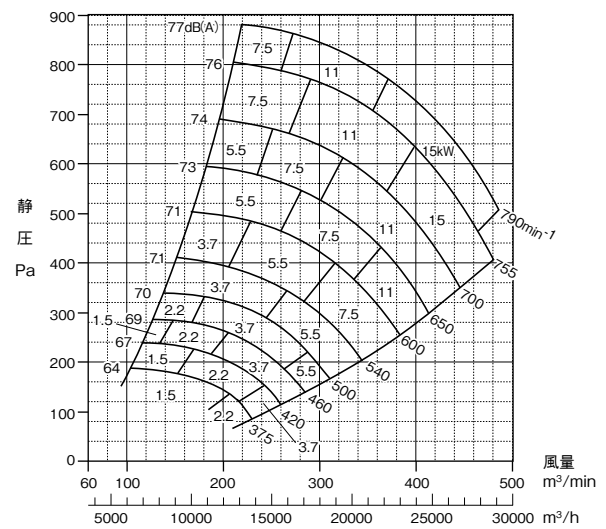

CLFII-No.4½

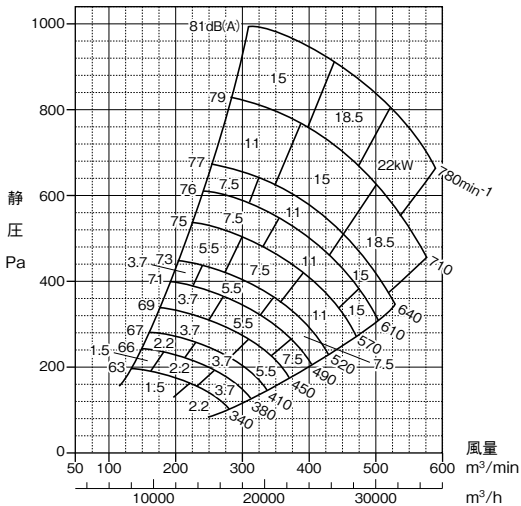

CLFII-No.5

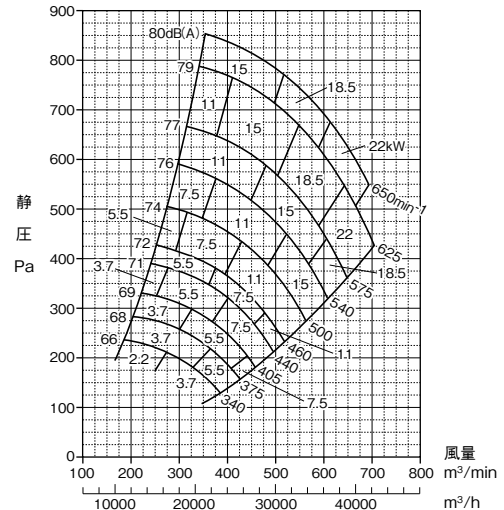

※No.2½は片吸込片持形です。



※写真は代表例で、実際の機器とは一部異なる場合がありますのでご了承ください。

■選定図

※選定図の黒字の回転速度は極数4P、緑字の回転速度は極数6Pを示します。

CLFII-No.5½

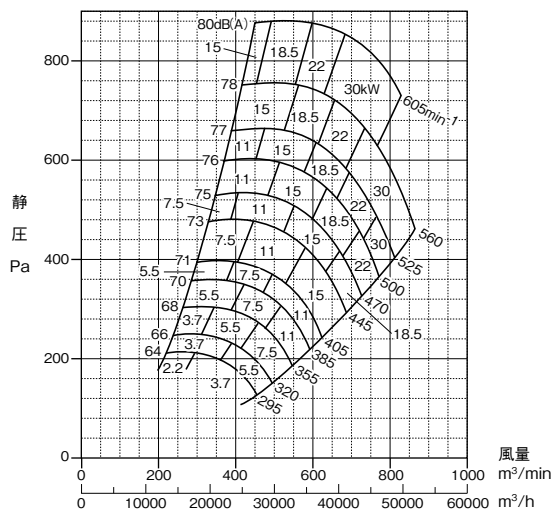

CLFII-No.6

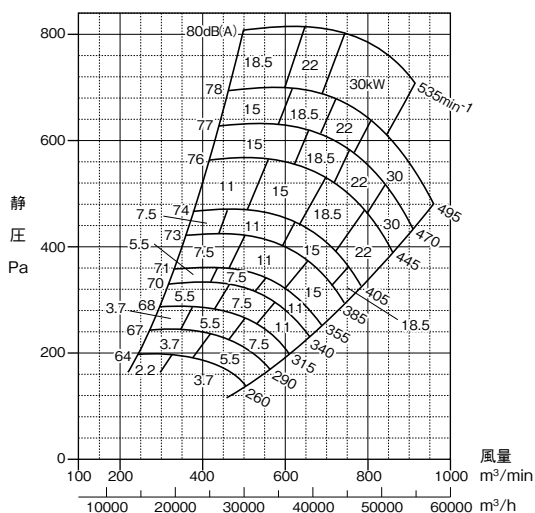

CLFII-No.6½

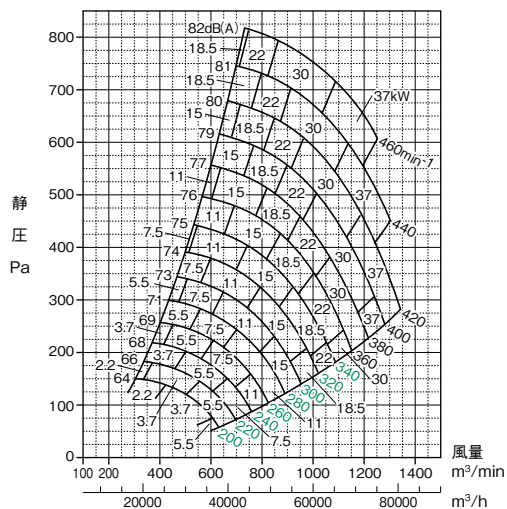

CLFII-No.7

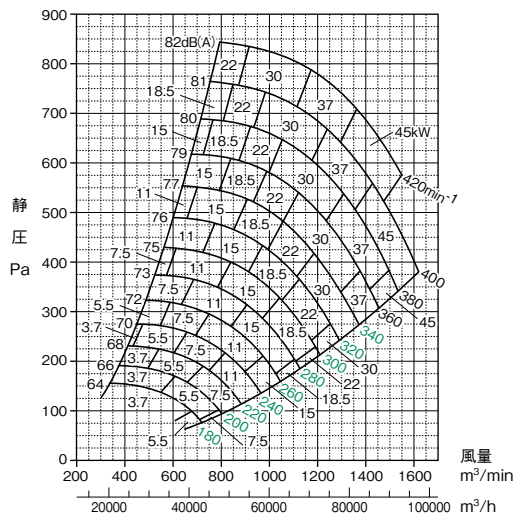

CLFII-No.8

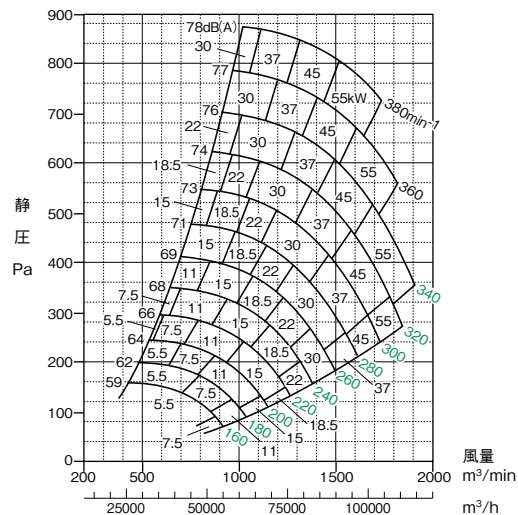

■選定図

※選定図の緑字の回転速度は極数6Pを示します。

CLFII-No.9

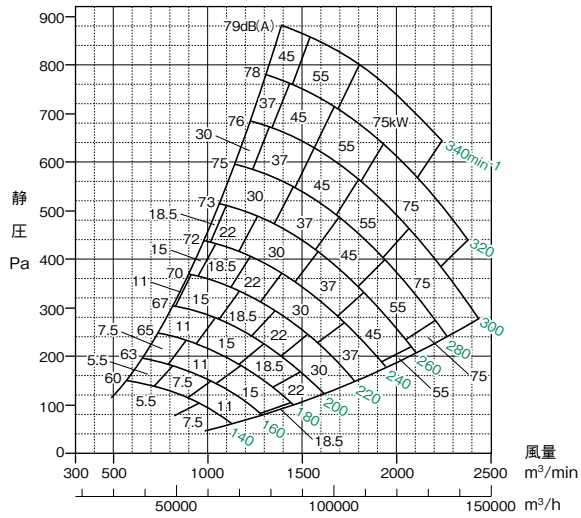

CLFII-No.10

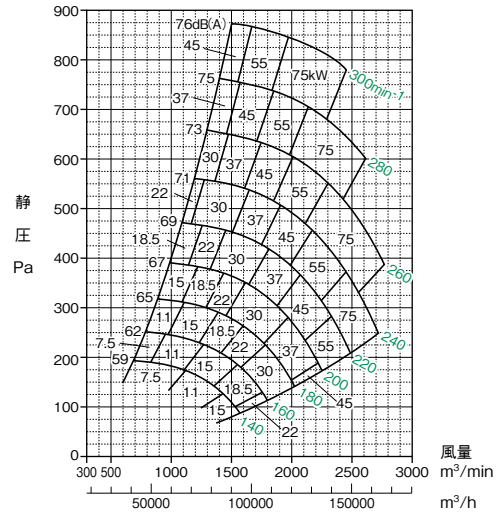

■外形寸法図 (No.1)

TH-R-B, TV-R-B, BH-L-B型用ベース

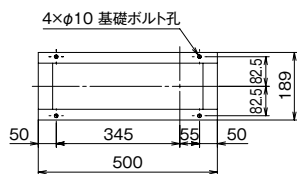

TH-L-B, TV-L-B, BH-R-B型用ベース

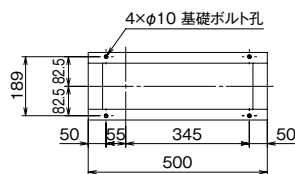

TH-R-D-I, TV-R-D-I, BH-L-D-I型用ベース

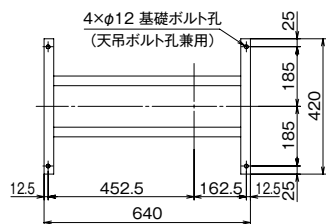

TH-L-D-I, TV-L-D-I, BH-R-D-I型用ベース

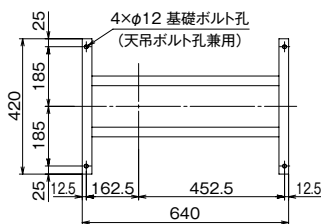

TH-R型

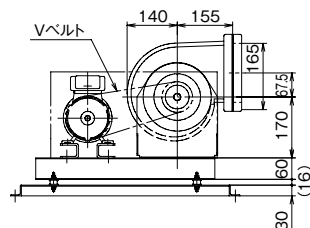

BH-R型

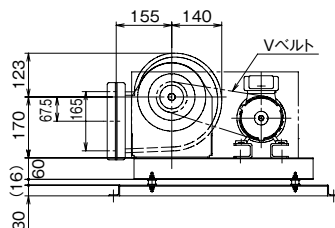

TV-R型

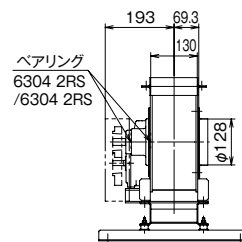
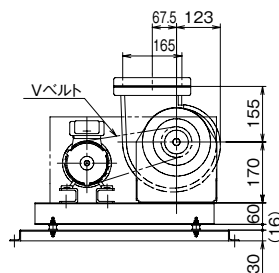

TH-L型

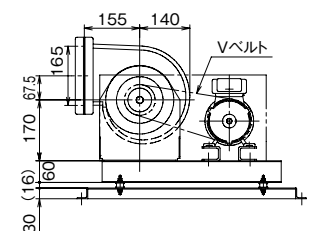

BH-L型

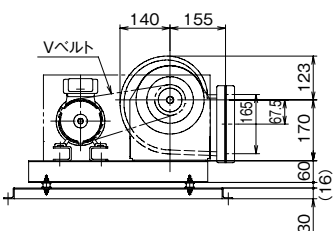

TV-L型

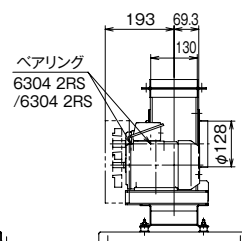
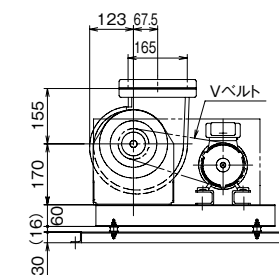

※電動機出力 0.2~0.4kW
※最高回転速度 2550min⁻¹

※この図は、Vプーリー側より見た図です。
※本図は、D-I型の場合です。B型(共通ベース付)は防振ベースがないものとお考えください。

概算質量 (Mなし)
B型の場合 17kg
D-I型の場合 20kg

※No.1は片吸込片持形です。

CLF6-RS 型

シロッコファン (多翼送風機) 片吸込両持形ベルト駆動式

遠心送風機

■外形寸法図 (No.1¼~2½)

TH-R-B,TV-R-B, BH-L-B型用ベース

TH-L-B,TV-L-B, BH-R-B型用ベース

TH-R-D-I,TV-R-D-I, BH-L-D-I型用ベース

TH-L-D-I,TV-L-D-I, BH-R-D-I型用ベース

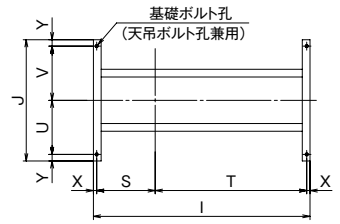
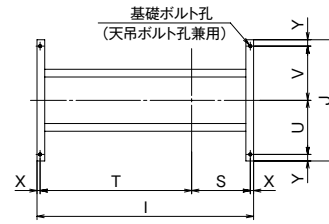
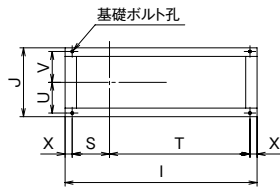
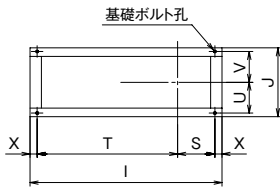

TH-R型

BH-R型

TV-R型

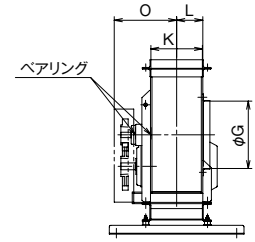
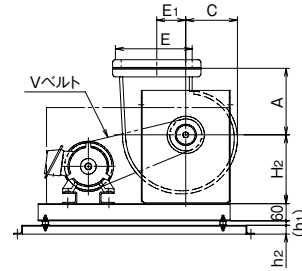
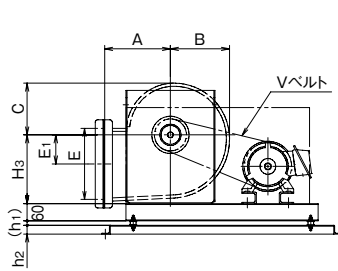
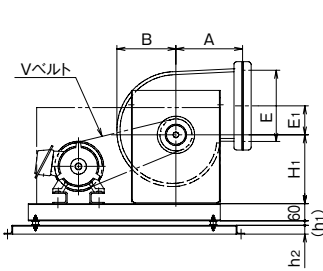

TH-L型

BH-L型

TV-L型

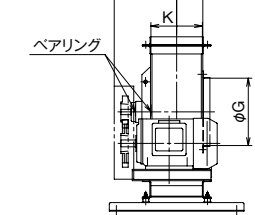
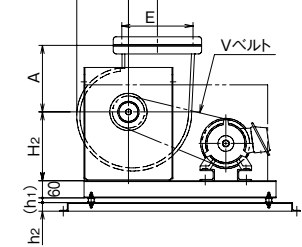
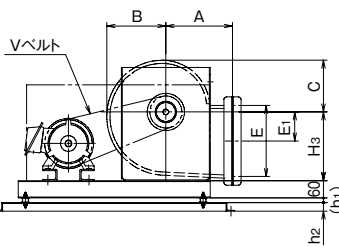
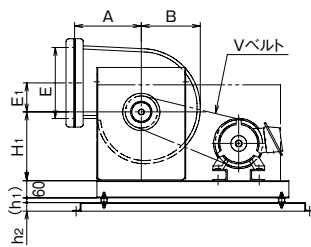

※この図は、Vプーリー側より見た図です。

※No.1¼~No.2½は片吸込片持形です。

■寸法表

(単位: mm)

記号 番手	本 体									吸込相フランジ			吐出相フランジ		ベアリング		最高回転速度 min ⁻¹	電動機出力 kW	概算質量kg (Mなし)	
	A	B	C	E ₁	H ₁	H ₂	H ₃	L	O	G	E	K	プーリー側	反プーリー側	B型の場合	D型の場合				
1¼	232.5	206	181	101	240	240	240	92	218	235	248	180	6304 2RS	6304 2RS	2440	0.2~1.5	30	35		
1½	232.5	206	181	101	240	240	240	92	218	235	248	180	6304 2RS	6304 2RS	2150	0.2~1.5	30	35		
1¾	290	282	238	162.5	340	340	340	112	253	310	325	220	6305 2RS	6305 2RS	1740	0.2~2.2	50	55		
2	290	282	238	162.5	340	340	340	112	253	310	325	220	6305 2RS	6305 2RS	1580	0.4~3.7	55	60		
2½	330	351	295	202.5	420	420	420	139	285	400	405	275	6305 2RS	6305 2RS	1230	0.4~3.7	70	80		

記号 番手	ベ ー ス																Y	h ₁	h ₂	基礎ボルト孔	
	I		J		S		T		U		V		X		B型の場合	D型の場合					
	B型の場合	D型の場合	B型の場合	D型の場合	B型の場合	D型の場合	B型の場合	D型の場合	B型の場合	D型の場合	B型の場合	D型の場合									
1¼	670	840	240	470	130	227.5	490	587.5	107.5	210	107.5	210	25	12.5	25	16	30	4×φ10	4×φ12		
1½	670	840	240	470	130	227.5	490	587.5	107.5	210	107.5	210	25	12.5	25	16	30	4×φ10	4×φ12		
1¾	860	1060	280	440	80	267.5	570	757.5	127.5	195	127.5	195	105	17.5	25	16	40	4×φ12	4×φ15		
2	860	1060	280	440	80	267.5	570	757.5	127.5	195	127.5	195	105	17.5	25	16	40	4×φ12	4×φ15		
2½	1000	1220	335	495	120	322.5	660	862.5	155	222.5	155	222.5	110	17.5	25	18	40	4×φ12	4×φ15		

本図は、D-I型の場合です。B型(共通ベース付)は防振ベースがないものとお考えください。

■外形寸法図 (No.3~4)

TH-R-B,TV-R-B, BH-L-B型用ベース

TH-L-B,TV-L-B, BH-R-B型用ベース

TH-R-D-I,TV-R-D-I, BHL-D-I型用ベース

TH-L-D-I,TV-L-D-I, BH-R-D-I型用ベース

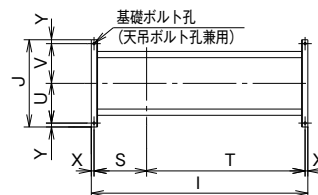
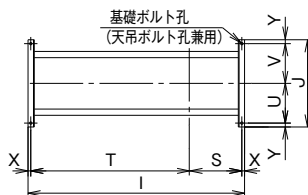
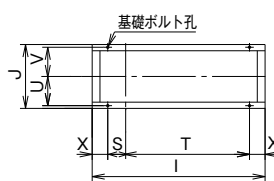
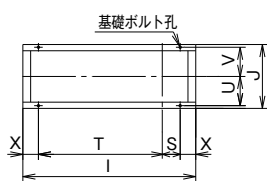

TH-R型

BH-R型

TV-R型

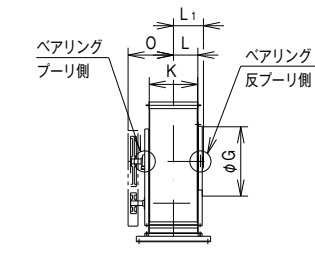
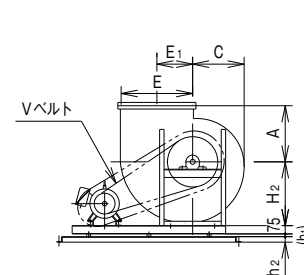
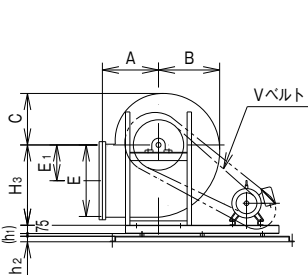
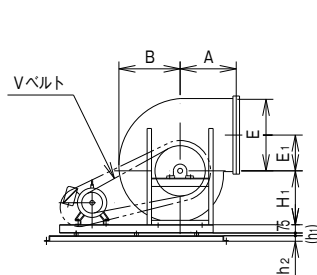

TH-L型

BH-L型

TV-L型

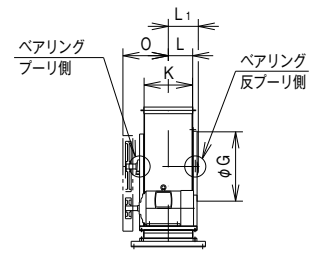
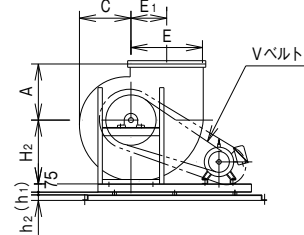
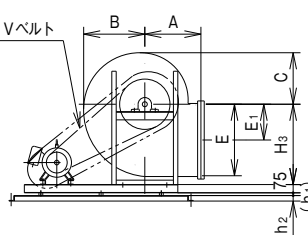
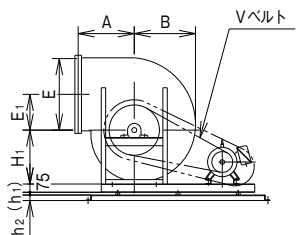

※この図は、Vプーリ側より見た図です。

■寸法表

(単位: mm)

記号 番手	本 体										吸込相フランジ		吐出相フランジ		ベアリング		最高回転速度 min ⁻¹	電動機出力 kW	概算質量kg (Mなし)	
	A	B	C	E ₁	H ₁	H ₂	H ₃	L	L ₁	O	G	E	K	プーリ側	反プーリ側	B型の場合			D型の場合	
3	390	420	355	242.5	380	440	550	167	207	342.5	480	485	330	UCP 308	UCP 205	1110	0.75~7.5	78	90	
3½	440	490	415	285	440	510	645	194	245	385	550	570	385	UCP 308	UCP 206	920	0.75~11	97	116	
4	510	560	470	325	490	580	730	222	273	412.5	630	650	440	UCP 309	UCP 207	790	1.5~15	113	134	

記号 番手	ベ ー ス																基礎ボルト孔		
	I		J		S		T		U		V		X		Y	h ₁	h ₂	B型の場合	D型の場合
	B型の場合	D型の場合	B型の場合	D型の場合	B型の場合	D型の場合	B型の場合	D型の場合	B型の場合	D型の場合	B型の場合	D型の場合	B型の場合	D型の場合					
3	1110	1390	410	560	115	337.5	795	1017.5	187.5	255	187.5	255	100	17.5	25	18	40	4×φ15	4×φ15
3½	1250	1550	465	620	150	380	900	1130	215	285	215	285	100	20	25	18	50	4×φ15	4×φ19
4	1395	1675	520	675	150	420	945	1215	242.5	312.5	242.5	312.5	150	20	25	18	50	4×φ15	4×φ19

本図は、D-I型の場合です。B型(共通ベース付)は防振ベースがないものとお考えください。

■外形寸法図 (No.4½~6)

TH-R、TV-R、BH-L型用ベース

TH-L、TV-L、BH-R型用ベース

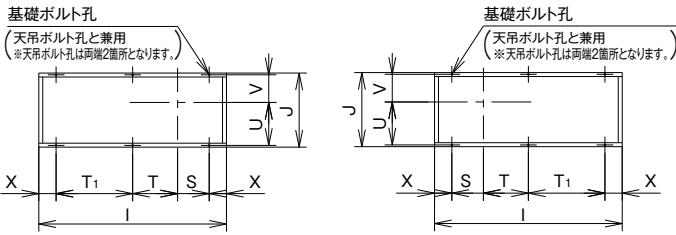

TH-R型

BH-R型

TV-R型

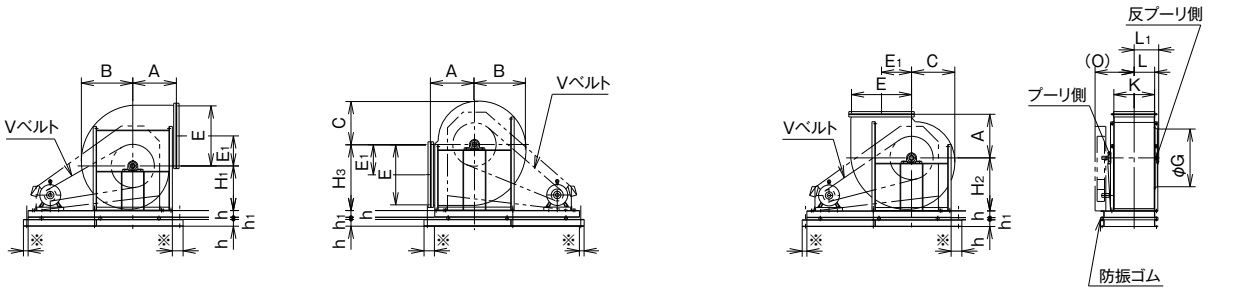

TH-L型

BH-L型

TV-L型

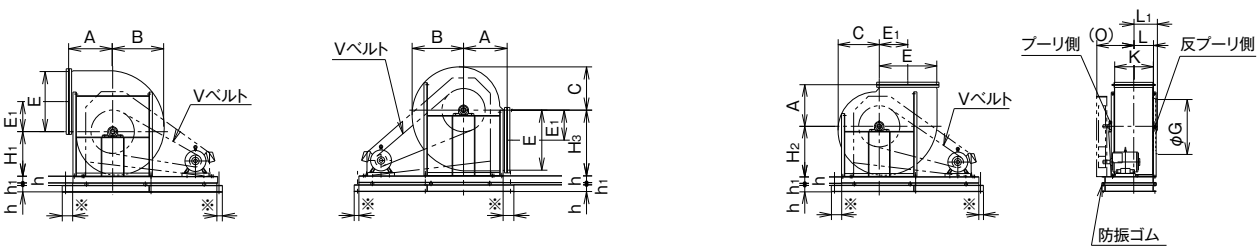

※この図は、Vプーリ側より見た図です。

■寸法表

(単位: mm)

記号 番手	本 体										吸込相フランジ G	吐出相フランジ E K	ベアリング		最高回転速度 min ⁻¹	
	A	B	C	E ₁	H ₁	H ₂	H ₃	L	L ₁	O			プーリ側(電動機出力kW)	反プーリ側		
4½	550	630	530	365	550	650	820	251	303	540	710	730	495	UCP 210(1.5~7.5)	UCP 207	780
														UCP 310(11~22)		
5	590	700	590	407.5	610	720	900	278	341	560	780	815	550	UCP 210(1.5~7.5)	UCP 208	675
														UCP 310(11~22)		
5½	650	770	645	447.5	665	790	980	306	366	585	860	895	605	UCP 212(2.2~15)	UCP 209	615
														UCP 312(18.5~30)		
6	700	835	705	487.5	730	860	1060	333	393	615	935	975	660	UCP 212(2.2~15)	UCP 209	535
														UCP 312(18.5~30)		

記号 番手	設置方法	ベ ー ス										電動機出力 kW	概算質量kg(Mなし)				
		I	J	S	T	T ₁	U	V	X	Y	h		h ₁	基礎ボルト孔	天吊ボルト孔	B-E(防振なし)	D-I(防振付)
4½	D-B型	1770	750	320	390	710	435	280	175	17.5	75	18	6×φ15	—	1.5~15	310	335
		1900			455	775									18.5~22	345	370
	I-E型	1990	750	595	1295	—	435	280	50	17.5	75	18	—	4×φ19	1.5~15	325	350
		2120			1425	18.5~22									350	385	
5	D-B型	1880	800	360	405	765	455	305	175	20	100	27	6×φ19	—	2.2~15	390	425
		2000			465	825									18.5~22	440	475
5½	D-B型	2050	850	390	435	825	477.5	332.5	200	20	100	27	6×φ19	—	2.2~18.5	470	505
		2150			485	875									22~30	525	565
6	D-B型	2150	910	440	435	875	510	360	200	20	100	27	6×φ19	—	2.2~18.5	550	590
		2300			510	950									22~30	600	645

本図は型の場合です。B-E型は防振ベースがないものとお考えください。
床置型の場合は、※印部分の架台が短縮となります。

■外形寸法図 (No.6½~10)

TH-R、TV-R、BH-L型用ベース

TH-L、TV-L、BH-R型用ベース

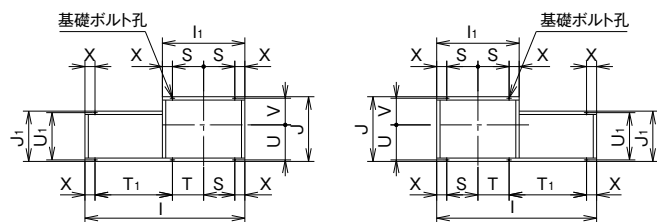

TH-R型

BH-R型

TV-R型

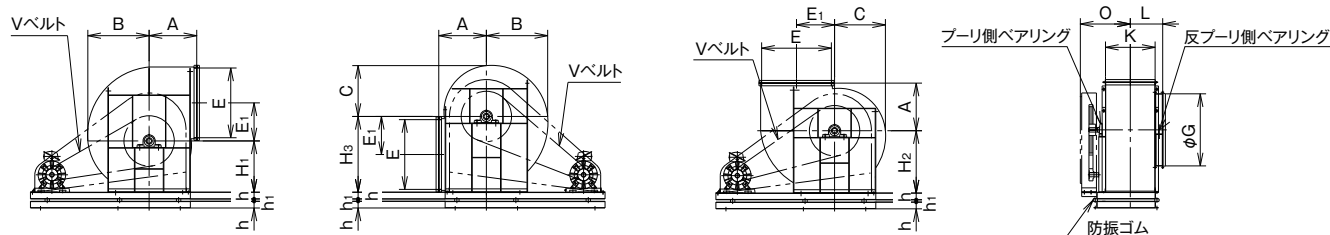

TH-L型

BH-L型

TV-L型

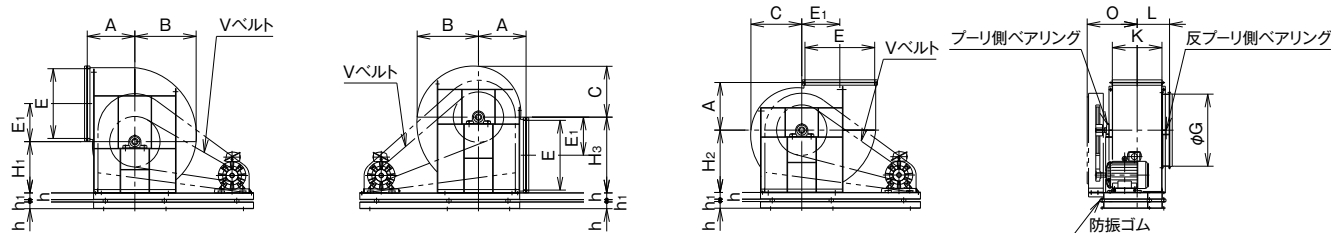

※この図は、Vプーリ側より見た図です。

■寸法表

(単位: mm)

記号 番手	本 体									吸込相フランジ		吐出相フランジ		ベアリング		最高回転速度 min ⁻¹	電動機出力 kW	概算質量 kg (Mなし)	
	A	B	C	E ₁	H ₁	H ₂	H ₃	L	O	G	E	K	プーリ側	反プーリ側	B (防振なし)			D (防振付)	
6½	710	919	762	568	765	930	1130	483	745	1075	1040	740	UCP 314	UCP 210	460	2.2~37	780	850	
7	760	989	820	613	835	990	1230	513	785	1160	1120	800	UCP 315	UCP 211	420	3.7~45	910	1020	
8	865	1107	922	673	930	1125	1385	578	850	1320	1270	910	UCP 317	UCP 212	380	5.5~75	1180	1300	
9	970	1255	1040	780	1045	1260	1550	653	945	1475	1425	1020	UCP 320	UCP 213	340	5.5~75	1770	2000	
10	1080	1389	1159	838	1175	1420	1730	718	1040	1665	1610	1150	UCP 322	UCP 216	300	7.5~75	2290	2540	

記号 番手	ベ ー ス													
	I	I ₁	J	J ₁	S	T	T ₁	U	U ₁	V	X	h	h ₁	基礎ボルト孔
6½	2385	1230	965	750	465	465	1155	522.5	705	397.5	150	100	34	6×φ19
7	2530	1320	1050	750	510	510	1210	555	690	435	150	125	45	6×φ24
8	2700	1480	1170	750	540	540	1220	620	690	490	200	125	45	6×φ24
9	2900	1650	1310	850	575	575	1250	700	780	540	250	150	55	6×φ24
10	3050	1830	1460	950	665	665	1220	775	880	615	250	150	55	6×φ28

本図はD型の場合です。B型は防振ベースがないものとお考えください。
No.10はケーシング上下二ツ割りです。

■相フランジ寸法図

吸込相フランジ

(単位: mm)

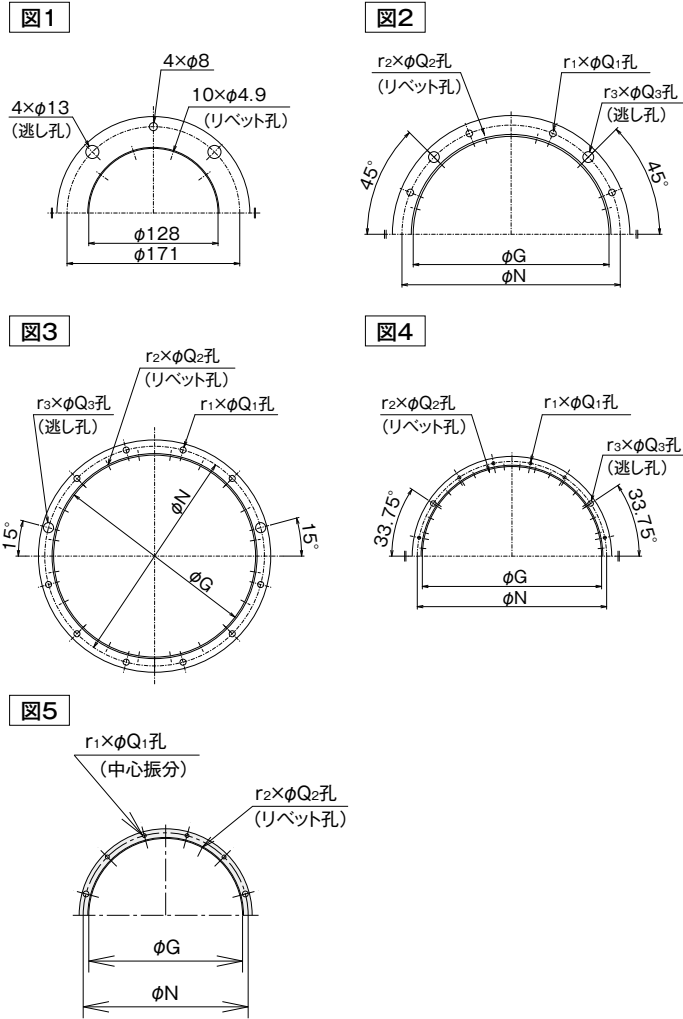

No.	G	N	r ₁ ×Q ₁	r ₂ ×Q ₂ (リベット孔)	r ₃ ×Q ₃ (逃し孔)	鋼材サイズ	図番号
1	図参照ください。					L30×25×1	1
1¼	235	262	8×8	12×4.9	4×13	L25×25×2.3	2
1½	235	262	8×8	12×4.9	4×13	L25×25×2.3	
1¾	310	350	8×10	16×4.9	4×15	L30×30×2.3	
2	310	350	8×10	16×4.9	4×15	L30×30×2.3	3
2½	400	435	8×10	20×4.9	4×15	L30×30×2.3	
3	480	515	10×12	24×4.9	2×18	L40×40×3	
3½	550	590	10×12	28×4.9	2×18	L40×40×3	4
4	630	670	10×12	32×4.9	2×18	L40×40×3	
4½	710	750	12×12	36×4.9	4×21.5	L40×40×5	
5	780	825	12×15	40×4.9	4×25	L40×40×5	5
5½	860	905	12×15	44×4.9	4×25	L40×40×5	
6	935	980	12×15	48×4.9	4×25	L40×40×5	
6½	1075	1120	20×15	56×4.9	—	L40×40×3	5
7	1160	1205	20×15	60×4.9	—	L40×40×3	
8	1320	1380	24×19	68×4.9	—	L50×50×4	
9	1475	1535	24×19	72×4.9	—	L50×50×4	
10	1665	1725	32×19	86×4.9	—	L50×50×4	

吐出相フランジ

(単位: mm)

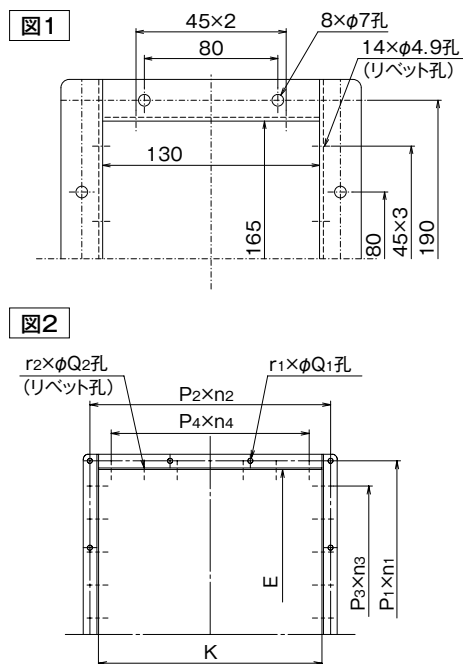

No.	E	K	P ₁ ×n ₁	P ₂ ×n ₂	P ₃ ×n ₃ (リベットピッチ)	P ₄ ×n ₄ (リベットピッチ)	r ₁ ×Q ₁	r ₂ ×Q ₂ (リベット孔)	鋼材サイズ	図番号
1	図参照ください。								L25×25×2.3	1
1¼	248	180	95×3	72×3	60×3	60×2	12×7	14×4.9	L30×30×3	2
1½	248	180	95×3	72×3	60×3	60×2	12×7	14×4.9	L30×30×3	
1¾	325	220	90×4	85×3	60×4	60×3	14×10	18×4.9	L30×30×3	
2	325	220	90×4	85×3	60×4	60×3	14×10	18×4.9	L30×30×3	
2½	405	275	88×5	78×4	60×6	60×4	18×10	24×4.9	L30×30×3	
3	485	330	174×3	183×2	65×7	65×4	10×10	26×4.9	L30×30×3	
3½	570	385	151×4	140×3	65×8	65×5	14×10	30×4.9	L30×30×3	
4	650	440	171×4	158×3	65×9	65×6	14×10	34×4.9	L30×30×3	
4½	730	495	97×8	90×6	65×10	65×7	28×12	38×4.9	L40×40×5	
5	815	550	86×10	99×6	62×12	62×8	32×12	44×4.9	L40×40×5	
5½	895	605	94×10	93×7	60×14	60×9	34×12	50×4.9	L40×40×5	
6	975	660	85×12	88×8	65×14	65×9	40×15	50×4.9	L40×40×5	
6½	1040	740	181×6	196×4	62×16	62×11	20×15	58×4.9	L40×40×3	
7	1120	800	194×6	169×5	62×17	62×12	22×15	62×4.9	L40×40×3	
8	1270	910	190×7	194×5	65×19	65×13	24×19	68×4.9	L50×50×4	
9	1425	1020	186×8	180×6	65×21	65×15	28×19	76×4.9	L50×50×4	
10	1610	1150	186×9	173×7	65×24	65×17	32×19	84×4.9	L50×50×4	

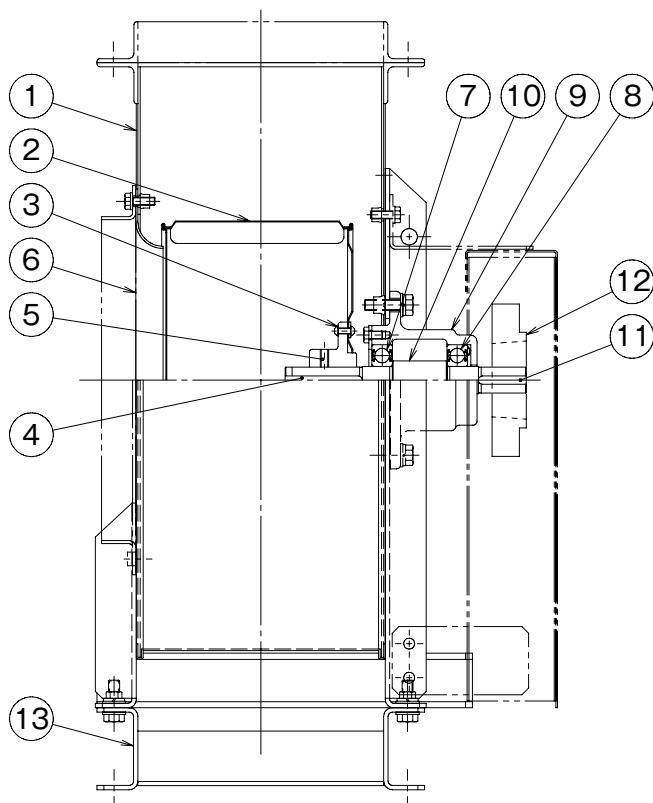
■内部構造図 (No.1¹/₄~1¹/₂)

No.	部 品 名	数量	材 質
1	ケーシング	1	SPHC・SPCC・SS400
2	羽根車	1	SGCC
3	羽根車ハブ	1	FC200
4	羽根車キー	1	S45C
5	羽根車固定ボルト	2	SCM435
6	吸込口	1	SPCC
7	ボールベアリング	1	SUJ
8	ボールベアリング	1	SUJ
9	軸受ケース	1	FC200
10	主軸	1	S45C
11	V プーリキー	1	S45C
12	V プーリ	1	FC200
13	共通ベース	1	SPHC・SS400

※ベアリング プーリ側:6304 2RS、反プーリ側:6304 2RS

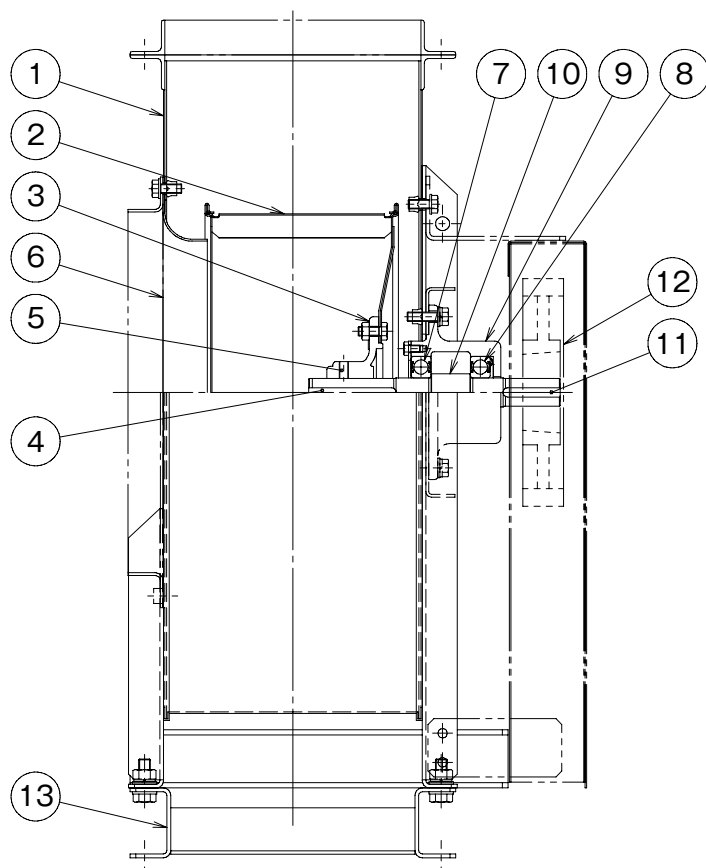
■内部構造図 (No.1³/₄~2)

No.	部 品 名	数量	材 質
1	ケーシング	1	SPHC・SPCC・SS400
2	羽根車	1	SGCC
3	羽根車ハブ	1	FC200
4	羽根車キー	1	S45C
5	羽根車固定ボルト	2	SCM435
6	吸込口	1	SPHE・SPCC
7	ボールベアリング	1	SUJ
8	ボールベアリング	1	SUJ
9	軸受ケース	1	FC200
10	主軸	1	S45C
11	V プーリキー	1	S45C
12	V プーリ	1	FC200
13	共通ベース	1	SPHC・SS400

※ベアリング プーリ側:6305 2RS、反プーリ側:6305 2RS

※No.1~No.2¹/₂は片吸込片持形です。

■内部構造図 (No.3)

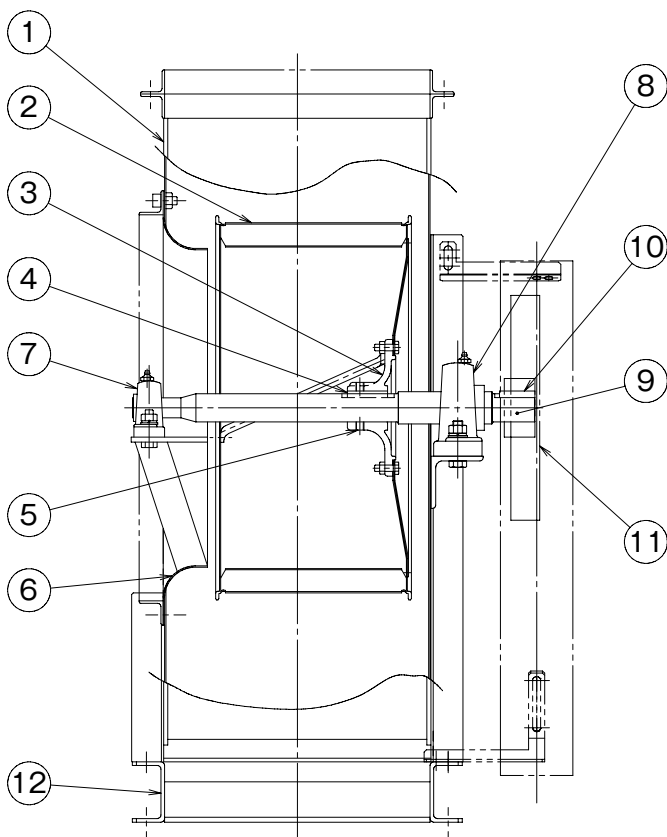

No.	部 品 名	数量	材 質
1	ケーシング	1	SPHC・SS400
2	羽根車	1	SGCC・SGHC
3	羽根車ハブ	1	FC200
4	羽根車キー	1	S45C
5	羽根車固定ボルト	2	SCM435
6	吸込口	1	SPCC・SS400
7	ピローブロック	1	SUJ
8	ピローブロック	1	SUJ
9	主軸	1	S45C
10	V ブリーキー	1	S45C
11	V ブーリ	1	FC200
12	共通ベース	1	SS400

※ピローブロック プーリ側:UCP308、反プーリ側:UCP205

■内部構造図 (No.3½)

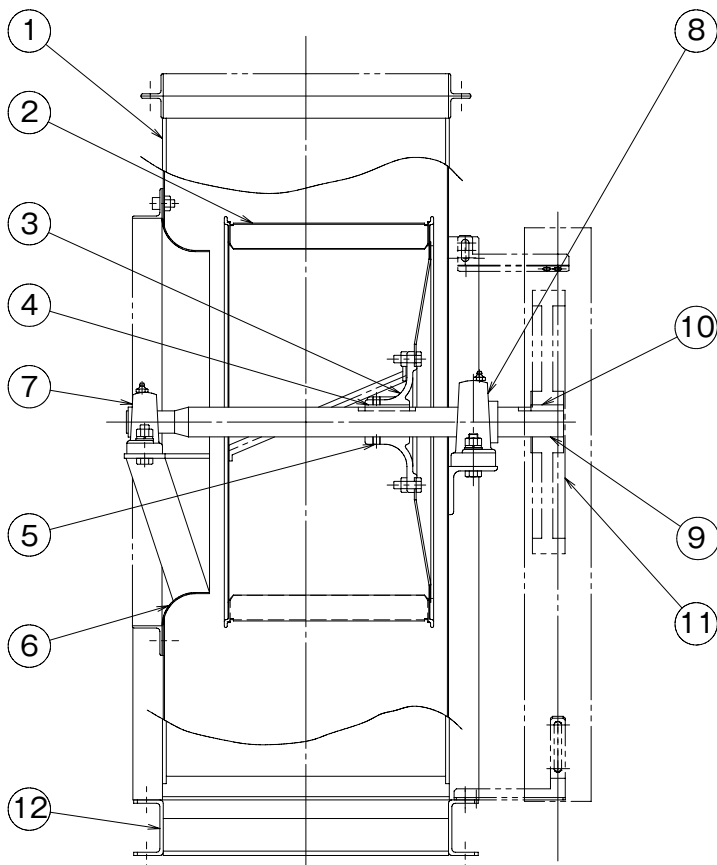

No.	部 品 名	数量	材 質
1	ケーシング	1	SPHC・SS400
2	羽根車	1	SGCC・SGHC
3	羽根車ハブ	1	FC200
4	羽根車キー	1	S45C
5	羽根車固定ボルト	2	SCM435
6	吸込口	1	SPCC・SS400
7	ピローブロック	1	SUJ
8	ピローブロック	1	SUJ
9	主軸	1	S45C
10	V ブリーキー	1	S45C
11	V ブーリ	1	FC200
12	共通ベース	1	SS400

※ピローブロック プーリ側:UCP308、反プーリ側:UCP206

■内部構造図 (No.4½~6)

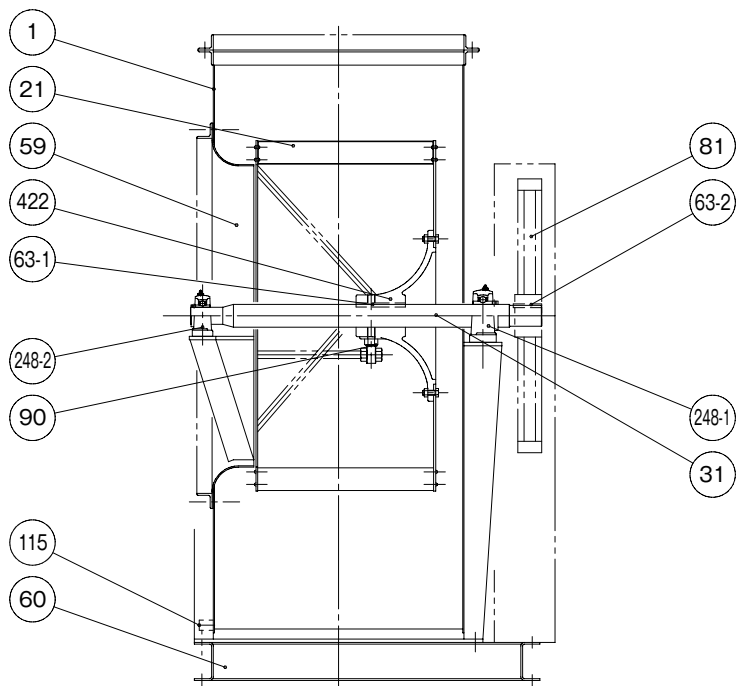

No.	部品名	数量	材質
1	ケーシング	1	SPHC
21	羽根車	1	SPHC
422	羽根車ハブ	1	FC200
90	羽根車固定ボルト	2	SS400
63-1	羽根車キー	1	S45C
59	吸込口	1	SS400・SPHC
31	主軸	1	S45C
81	V プーリ	1	FC200
63-2	V プーリキー	1	S45C
60	共通ベース	1	SS400
115	ドレン抜き	1	SS400

No.	部品名	数量	材質	No.4½	No.5	No.5½	No.6
248-1	ビローブロック	1	SUJ	UCP210 (1.5~7.5kW)	UCP210 (1.5~7.5kW)	UCP212 (2.2~15kW)	UCP212 (2.2~15kW)
248-1	ビローブロック	1	SUJ	UCP310 (11~22kW)	UCP310 (11~22kW)	UCP312 (18.5~30kW)	UCP312 (18.5~30kW)
248-2	ビローブロック	1	SUJ	UCP207	UCP208	UCP209	UCP209

■内部構造図 (No.6½~8)

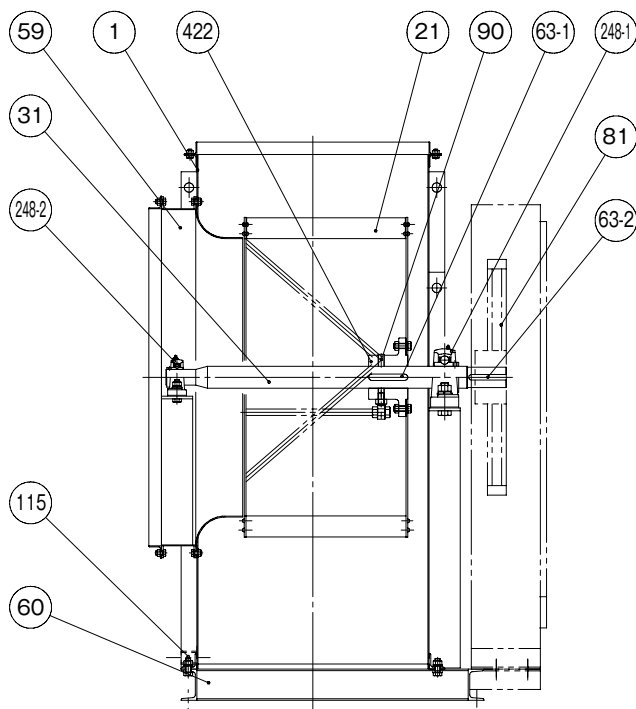

No.	部品名	数量	材質
1	ケーシング	1	SS400・SPHC
21	羽根車	1	SS400・SEHC
422	羽根車ハブ	1	FC200
90	羽根車固定ボルト	2	SWCH
63-1	羽根車キー	1	S45C
59	吸込口	1	SS400・SPHC
31	主軸	1	S45C
81	V プーリ	1	FC200
63-2	V プーリキー	1	S45C
60	共通ベース	1	SS400
115	ドレン抜き	1	SS400

No.	部品名	数量	材質	No.6½	No.7	No.8	No.9	No.10
248-1	ビローブロック	1	SUJ	UCP314	UCP315	UCP317	UCP320	UCP322
248-2	ビローブロック	1	SUJ	UCP210	UCP211	UCP212	UCP213	UCP216

CLF6-OB 型

シロッコファン (多翼送風機) 片吸込片持形ベルト駆動式

遠心送風機

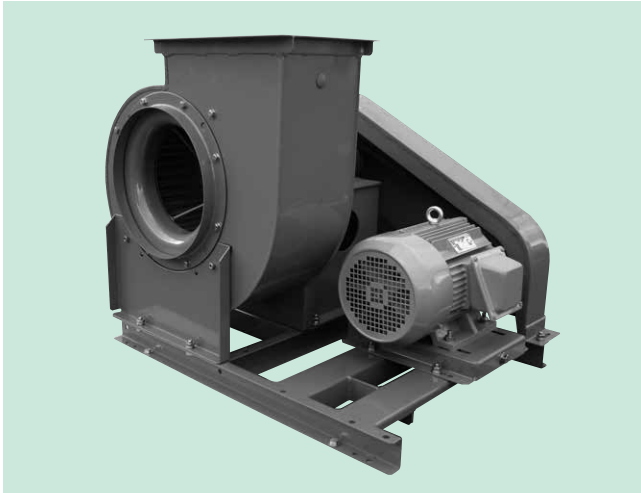

※写真は代表例で、実際の機器とは一部異なる場合がありますのでご了承ください。

■選定図

CLF6-No. 1

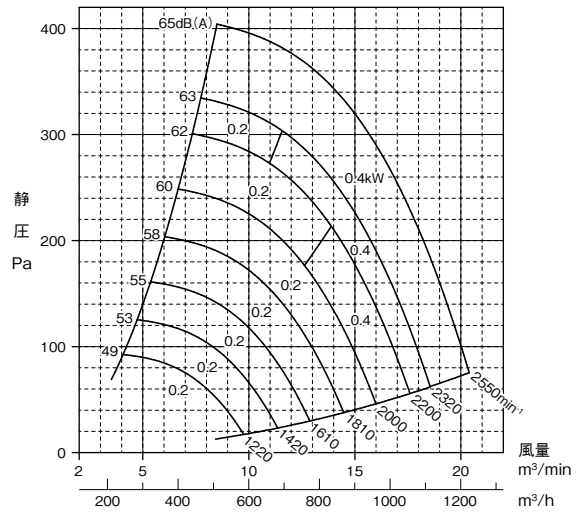

CLF6-No. 1¼

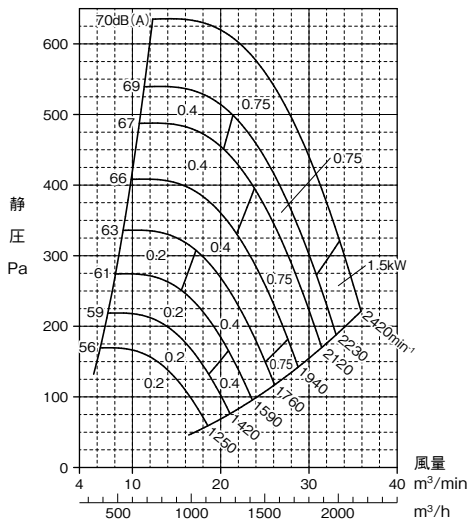

CLF6-No. 1½

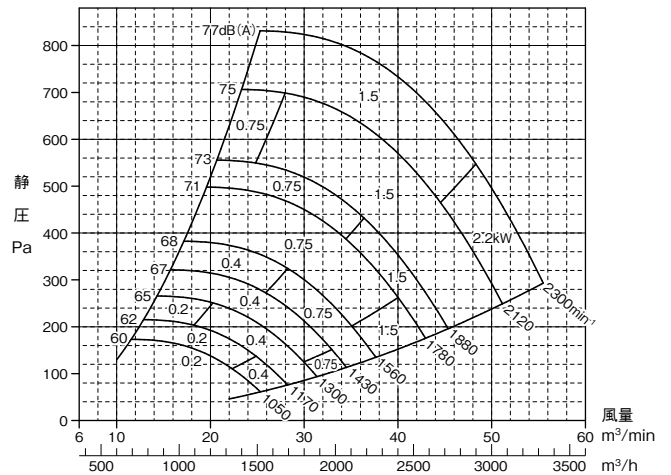

CLF6-No. 1¾

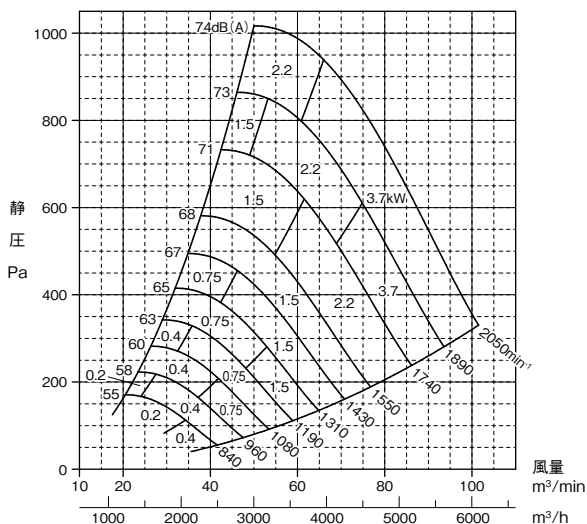

CLF6-No. 2

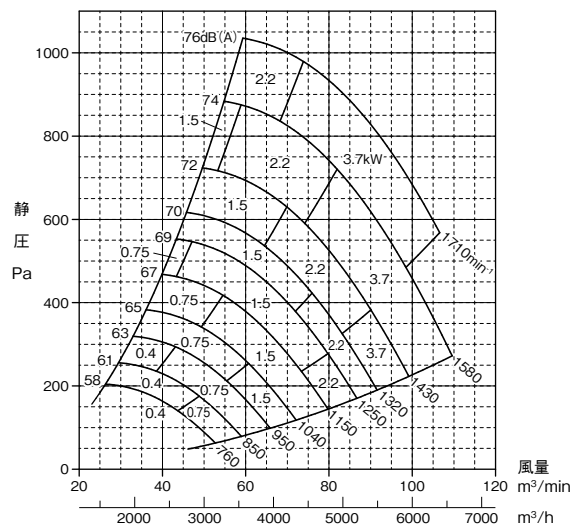

■選定図

CLF6-No.2½

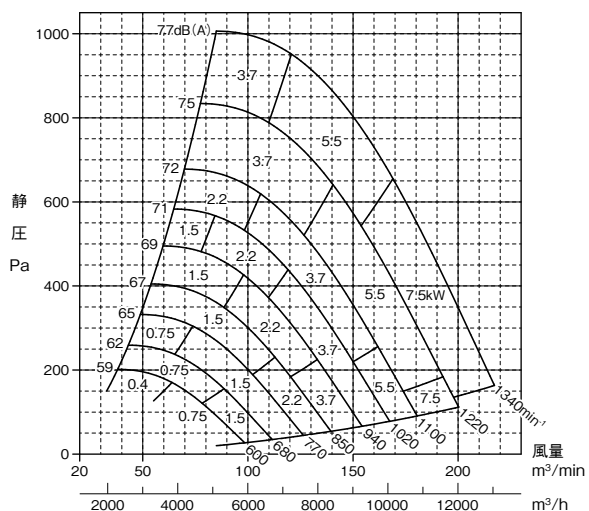

CLF6-No.3

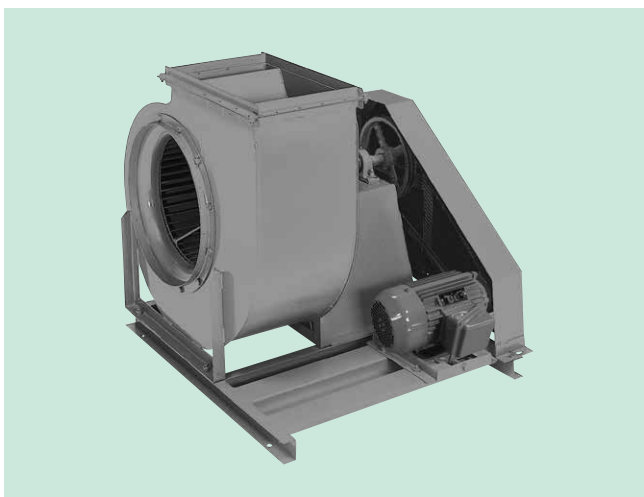
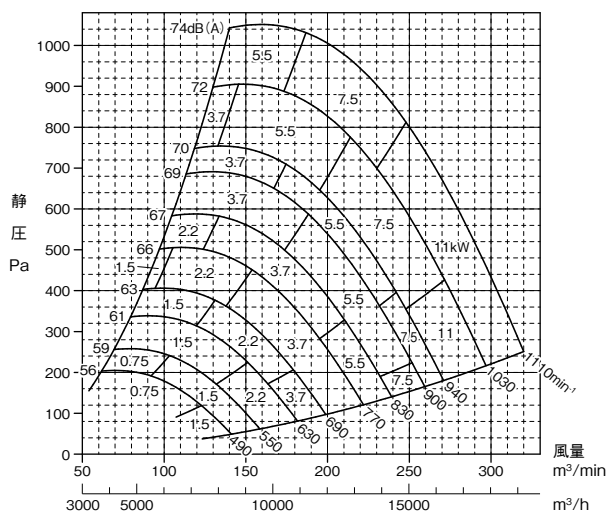

※写真は代表例で、実際の機器とは一部異なる場合がありますのでご了承ください。

CLFII-No.3½

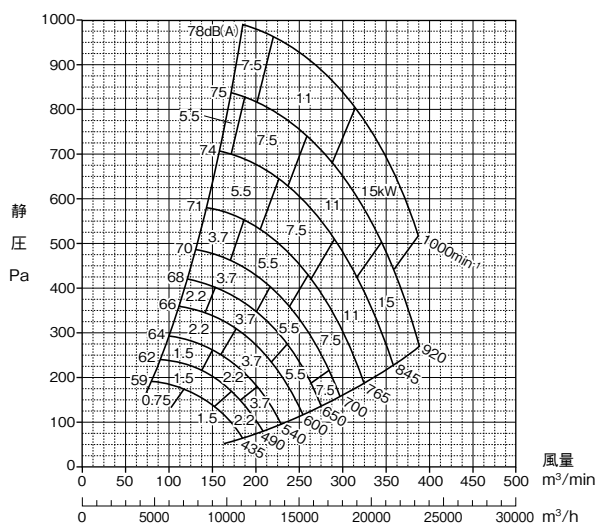

CLFII-No.4

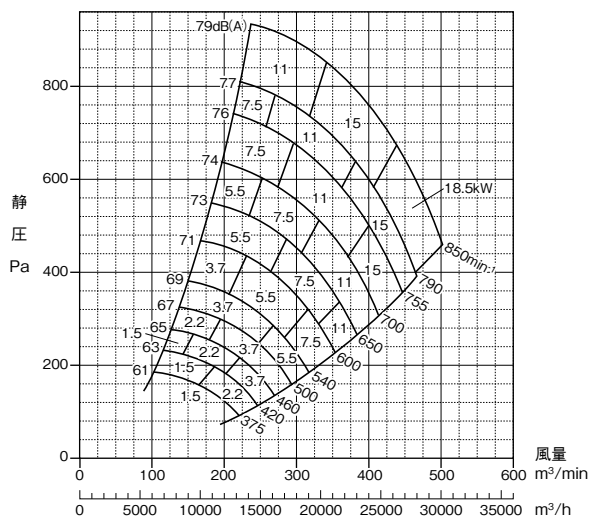

CLFII-No.4½

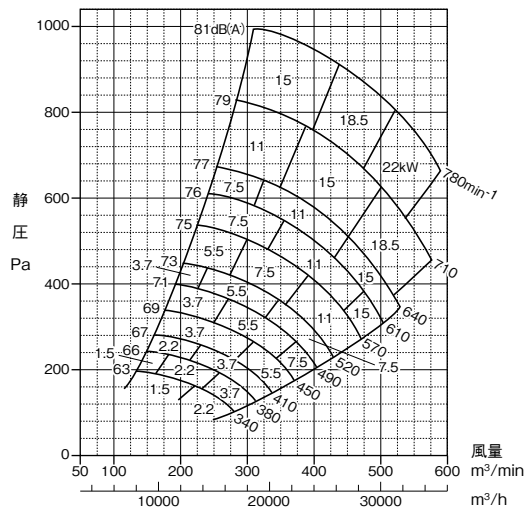

■選定図

※選定図の黒字の回転速度は極数4P、緑字の回転速度は極数6Pを示します。

CLFII-No.5

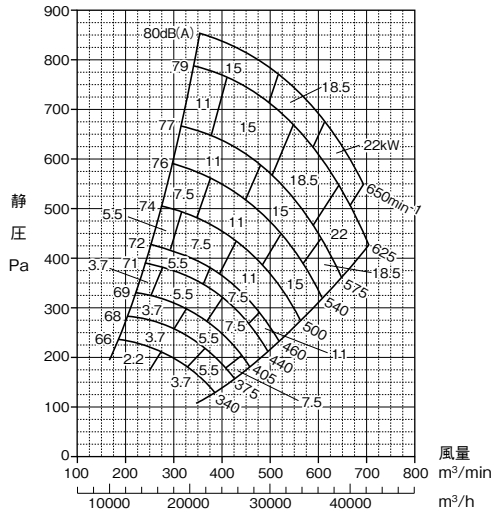

CLFII-No.5½

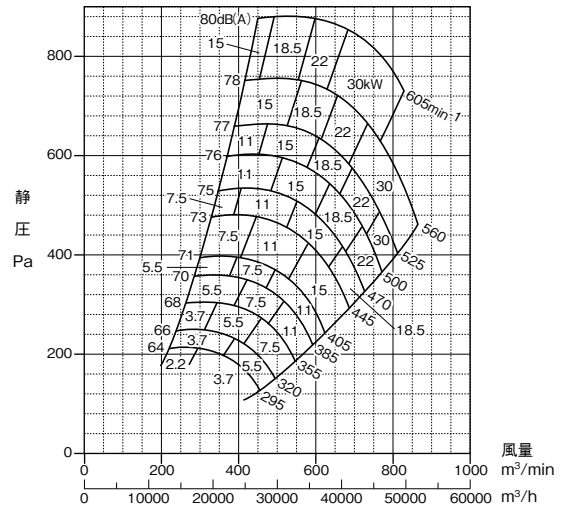

CLFII-No.6

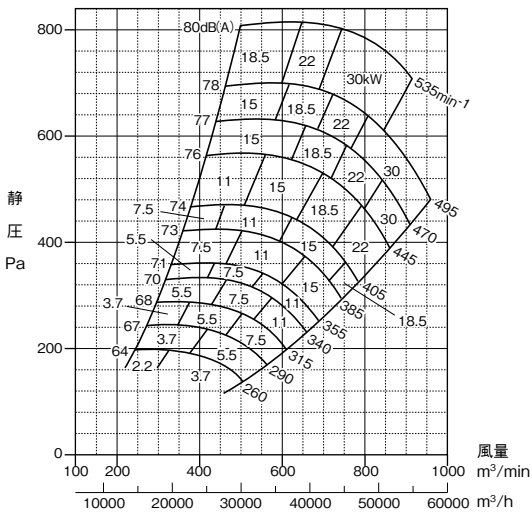

CLFII-No.6½

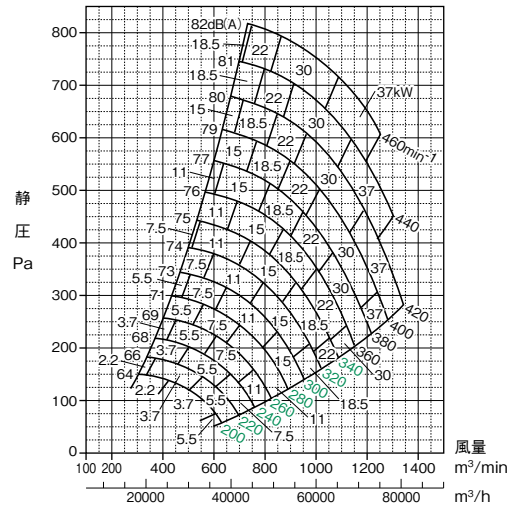

CLFII-No.7

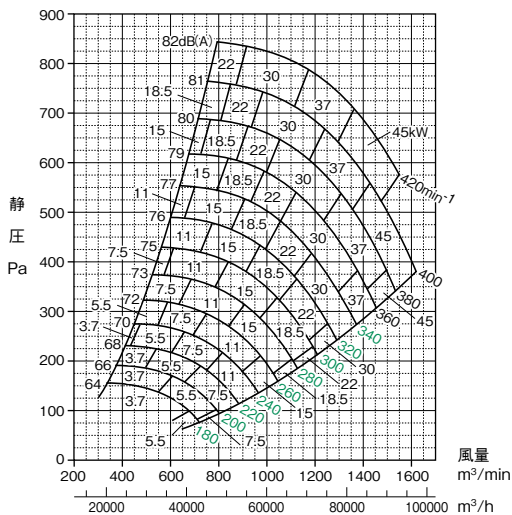

CLFII-No.8

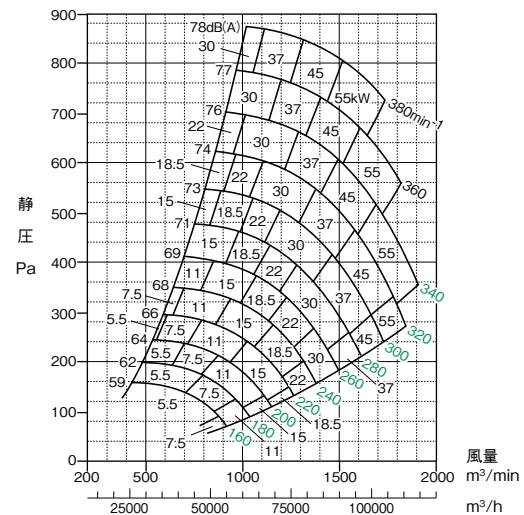

■選定図

※選定図の緑字の回転速度は極数6Pを示します。

CLFII-No.9

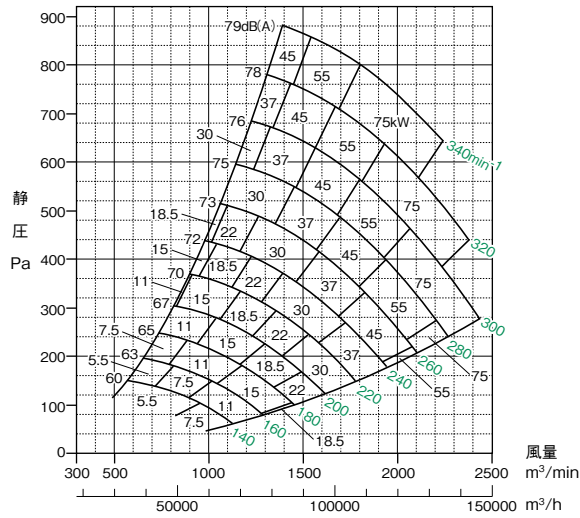

CLFII-No.10

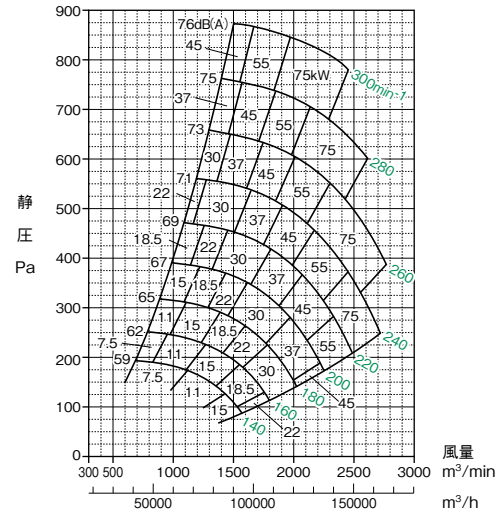

■外形寸法図 (No.1)

TH-R-B,TV-R-B,BH-L-B型用ベース

TH-L-B,TV-L-B,BH-R-B型用ベース

TH-R-D,TV-R-D,BH-L-D型用ベース

TH-L-D,TV-L-D,BH-R-D型用ベース

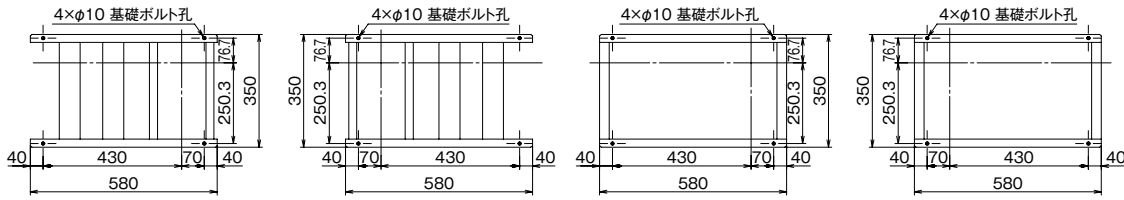

TH-R-I,TV-R-I,BH-L-I型用ベース

TH-L-I,TV-L-I,BH-R-I型用ベース

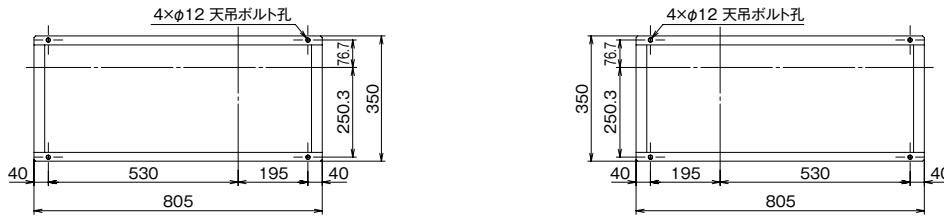

TH-R型

BH-R型

TV-R型

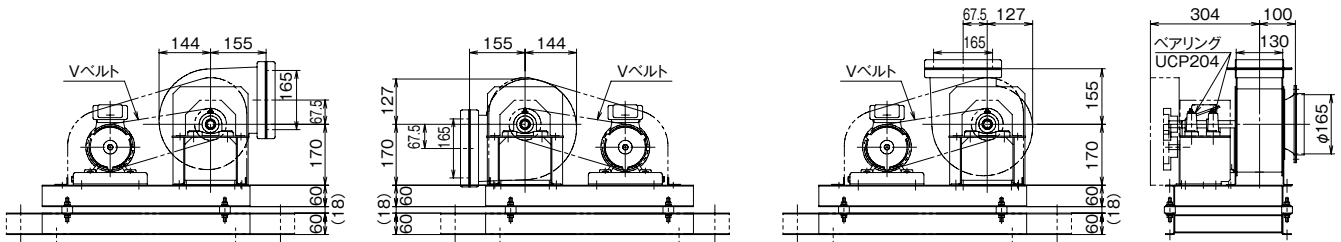

TH-L型

BH-L型

TV-L型

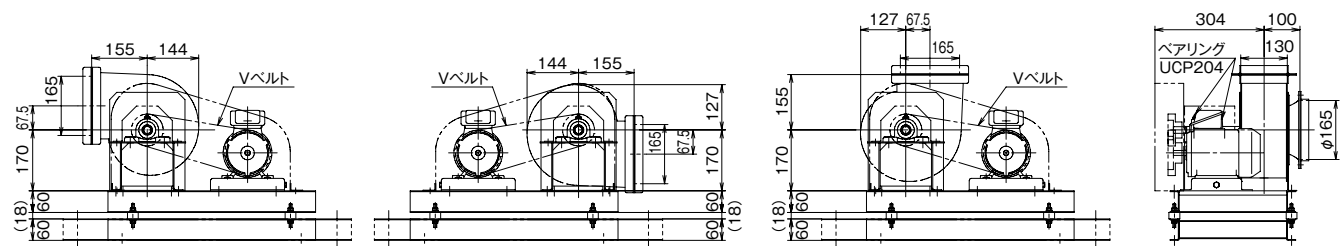

※この図は、Vプーリ側より見た図です。

※実線の部分はD型(床置防振型)の図面です。B型(共通ベース付)は共通ベースまでとお考えください。I型(天吊防振架台型)については、2点鎖線の図面となります。

※電動機出力 0.2~0.4kW
※最高回転速度 2550min⁻¹

概算質量(Mなし)
B型の場合 25kg
D型の場合 30kg
I型の場合 30kg

■外形寸法図 (No.1¼~3)

TH-R-B,TV-R-B,BH-L-B型用ベース

TH-L-B,TV-L-B,BH-R-B型用ベース

TH-R-D,TV-R-D,BH-L-D型用ベース

TH-L-D,TV-L-D,BH-R-D型用ベース

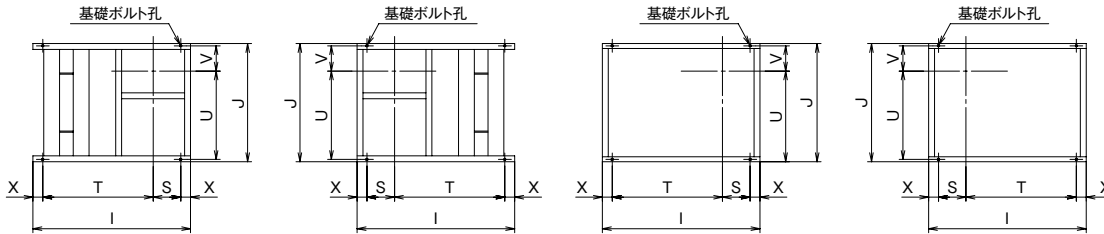

TH-R-I,TV-R-I,BH-L-I型用ベース

TH-L-I,TV-L-I,BH-R-I型用ベース

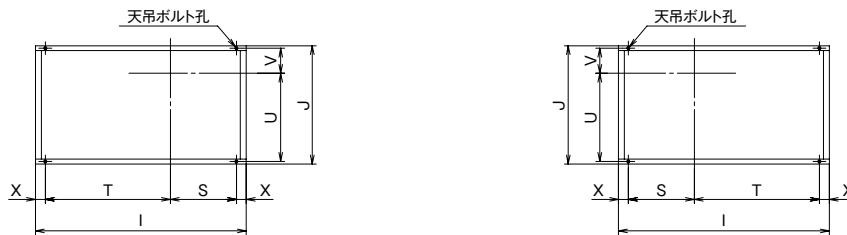

TH-R型

BH-R型

TV-R型

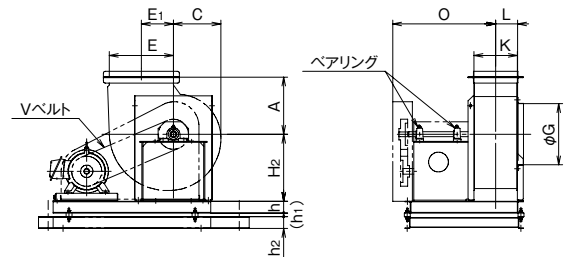
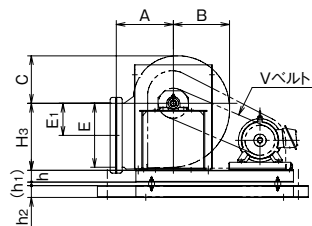
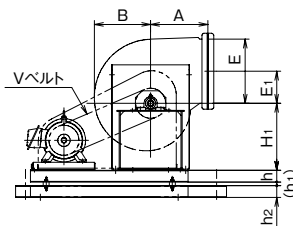

TH-L型

BH-L型

TV-L型

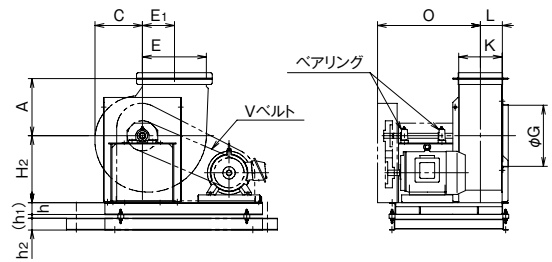
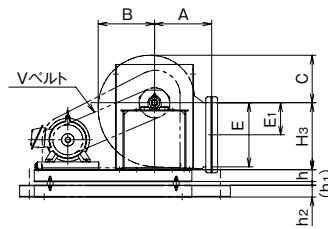
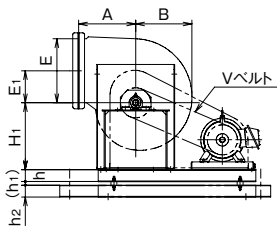

※この図は、Vプーリー側より見た図です。

■寸法表

(単位: mm)

記号 番手	本 体									吸込相フランジ			吐出相フランジ			ベアリング	最高回転速度 min ⁻¹	電動機出力 kW	概算質量 kg (Mなし)		
	A	B	C	E1	H1	H2	H3	L	O	G	E	K	B型の場合	D型の場合	I型の場合						
1¼	233	211	185	101	240	240	240	92	423	235	248	180	UCP204	2440	0.2~1.5	45	50	50			
1½	233	211	185	101	240	240	240	92	423	235	248	180	UCP204	2360	0.2~2.2	45	50	55			
1¾	290	286	241	162.5	340	340	340	112	522	310	325	220	UCP205	2070	0.2~3.7	80	85	90			
2	290	286	241	162.5	340	340	340	112	522	310	325	220	UCP205	1730	0.4~3.7	80	85	90			
2½	330	354	298	202.5	420	420	420	139	625	400	405	275	UCP306	1340	0.4~3.7	115	125	125			
															5.5~7.5	120	130	130			
3	390	423	357	242.5	380	440	550	167	697	480	485	330	UCP307	1110	0.75~5.5	160	180	180			
															7.5~11	180	200	205			

記号 番手	ベ ー ス																電動機出力 kW						
	I		J		S		T		U		V		X		h			h1	h2		B,D型 基礎ボルト孔	I型 天吊りボルト孔	
D,B型の場合	I型の場合	D,B型の場合	I型の場合	D,B型の場合	I型の場合	D,B型の場合	I型の場合	D,B型の場合	I型の場合	D,B型の場合	I型の場合	D,B型の場合	I型の場合	D,B型の場合	I型の場合	D,B型の場合	I型の場合		D型の場合	I型の場合			基礎ボルト孔
1¼	680	910	500	90	275	490	555	368.5	368.5	108.5	108.5	50	40	60	60	60	60	18	60	60	4×φ10	4×φ12	0.2~1.5
1½	680	910	500	90	275	490	555	368.5	368.5	108.5	108.5	50	40	60	60	60	60	18	60	60	4×φ10	4×φ12	0.2~2.2
1¾	800	1070	600	140	335	560	635	448.5	447.5	128.5	127.5	50	50	60	60	60	60	18	60	65	4×φ12	4×φ15	0.2~3.7
2	800	1070	600	140	335	560	635	448.5	447.5	128.5	127.5	50	50	60	60	60	60	18	60	65	4×φ12	4×φ15	0.4~3.7
																							0.75~5.5
2½	850	1120	730	130	375	520	645	550	550	155	155	100	50	65	65	18	65	65	65	65	4×φ12	4×φ15	0.4~3.7
																							5.5~7.5
																							7.5~11
3	980	1250	840	200	445	630	755	580	705	617.5	617.5	187.5	187.5	100	50	65	65	34	65	75	4×φ15	4×φ19	0.75~5.5
																							7.5~11

※実線の部分はD型(床置防振型)の図面です。B型(共通ベース付)は共通ベースまでとお考えください。I型(天吊防振架台型)については、2点鎖線の図面となります。

■外形寸法図 (No.3½~4)

TH-R-B,TV-R-B,BH-L-B型用ベース

TH-L-B,TV-L-B,BH-R-B型用ベース

TH-R-D,TV-R-D,BH-L-D型用ベース

TH-L-D,TV-L-D,BH-R-D型用ベース

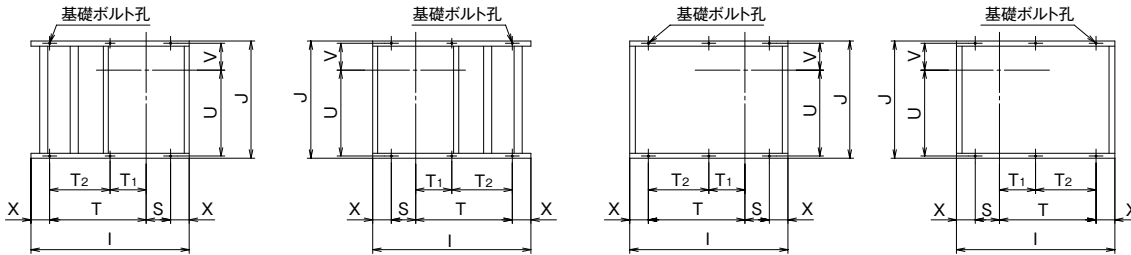

TH-R-I/G,TV-R-I/G,BH-L-I/G型用ベース

TH-L-I/G,TV-L-I/G,BH-R-I/G型用ベース



TH-R型

BH-R型

TV-R型

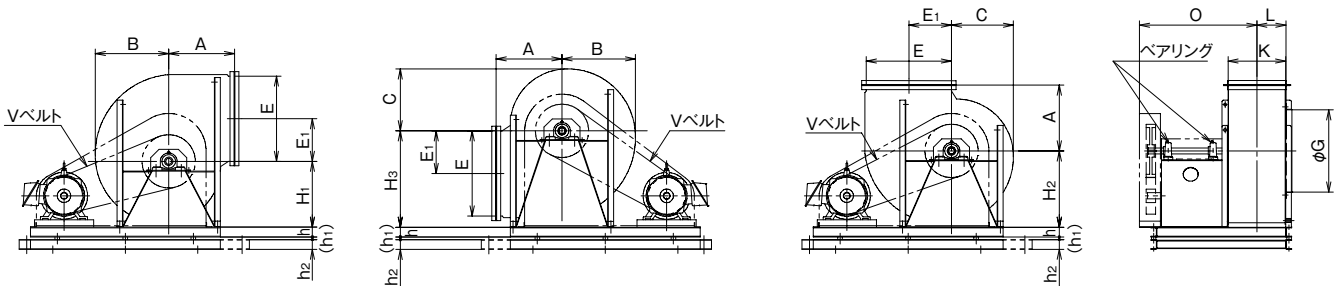

TH-L型

BH-L型

TV-L型

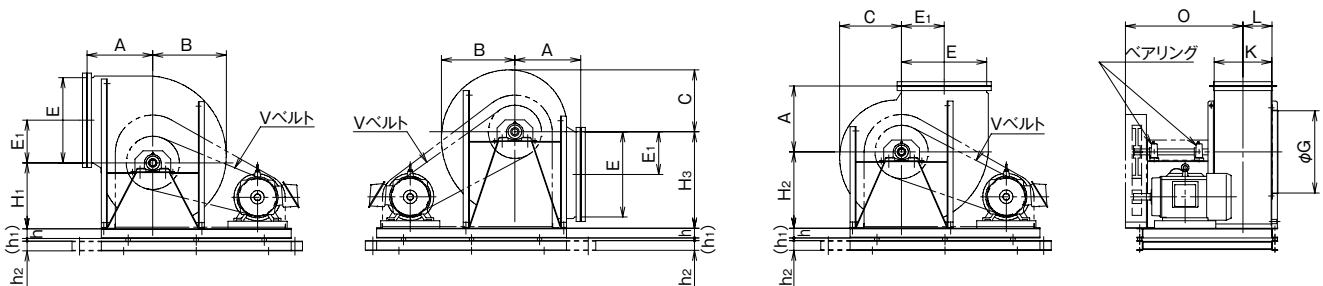

※この図は、Vプーリ側より見た図です。

■寸法表

(単位: mm)

記号 番手	本 体								吸込相フランジ G	吐出相フランジ E K	ベアリング	最高回転速度 min ⁻¹	電動機出力 kW	概算質量kg (Mなし)					
	A	B	C	E ₁	H ₁	H ₂	H ₃	L						O	B型の場合	D型の場合	I型の場合	G型の場合	
3½	440	492	414	285	440	510	645	194	785	550	570	385	UCP308	1000	0.75~7.5	200	215	225	225
															11~15	205	225	230	230
4	510	560	471	325	490	580	730	222	857	630	650	440	UCP309	855	1.5~7.5	270	295	295	295
															11~18.5	295	335	335	335

記号 番手	ベ ー ス														電動機出力 kW						
	I		J	S		T		T ₁	T ₂	U	V	X		h		h ₁	h ₂		B, D型 基礎ボルト孔	I, G型 天吊ボルト孔	
	B, D型 の場合	I, G型 の場合		B, D型 の場合	I, G型 の場合	B, D型 の場合	I, G型 の場合					B, D型 の場合	I, G型 の場合	B, D型 の場合	I, G型 の場合		B, D型 の場合	I, G型 の場合			B, D型 の場合
3½	1080	1350	940	195	490	585	760	—	—	690	215	150	50	65	65	18	65	75	4×φ15	4×φ19	0.75~7.5
	1270	1540		—	950	290	485	—	—			—	—	—	—	—	—	—	—	—	6×φ15
4	1100	1400	1040	240	565	560	735	—	—	762.5	242.5	150	50	75	75	18	75	75	4×φ15	4×φ24	1.5~7.5
	1410	1710		—	1045	315	555	—	—			—	—	—	—	—	—	—	—	—	6×φ15

※実線の部分はD型(床置防振型)の図面です。B型(共通ベース付)は共通ベースまでとお考えください。I型(天吊防振架台型)、G型(防振ハンガー吊型)については、2点鎖線の図面となります。

■外形寸法図 (No.4½~6)

TH-R-B,TV-R-B, BH-L-B型用ベース

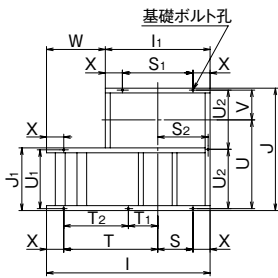

TH-L-B,TV-L-B, BH-R-B型用ベース

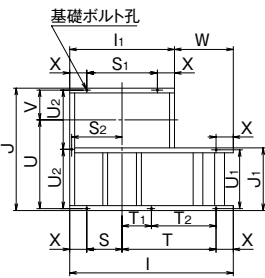

TH-R-D,TV-R-D, BH-L-D型用ベース

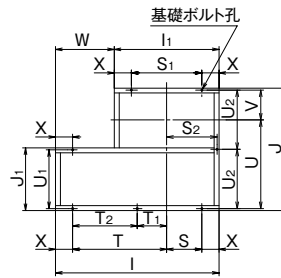

TH-L-D,TV-L-D, BH-R-D型用ベース

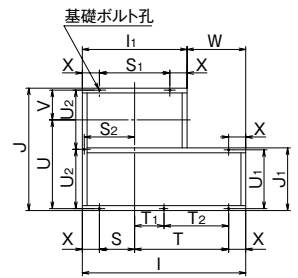

TH-R型

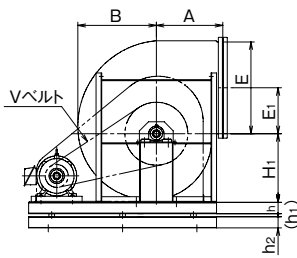

BH-R型

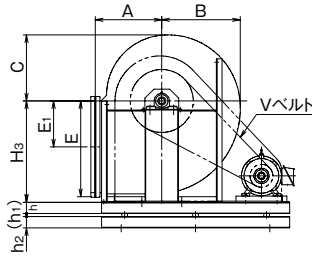

TV-R型

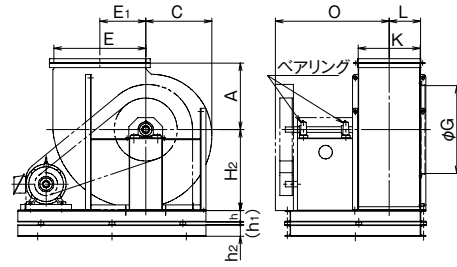

TH-L型

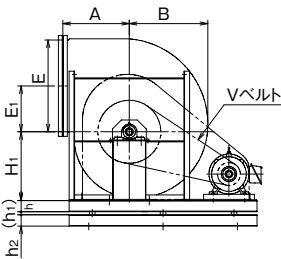

BH-L型

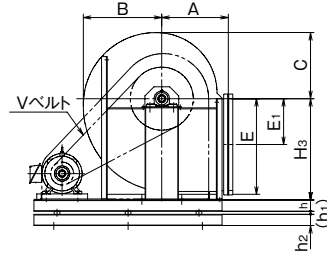

TV-L型

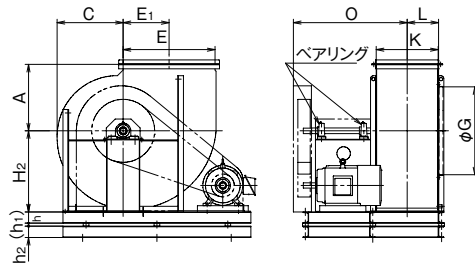

※この図は、Vプーリー側より見た図です。

■寸法表

(単位: mm)

記号 番手	本 体									吸込相フランジ	吐出相フランジ	ベアリング	最高回転速度 min ⁻¹	電動機出力 kW	概算質量kg (Mなし)		
	A	B	C	E ₁	H ₁	H ₂	H ₃	L	O	G	E				K	B型の場合	D型の場合
4½	550	629	530	365	550	650	820	251	910	710	730	495	UCP309	780	1.5~7.5	355	395
															11~22	360	405
5	590	698	587	407.5	610	720	900	278	1010	780	815	550	UCP310	675	2.2~11	445	505
															15~22	455	520
															2.2~15	580	640
5½	650	767	645	447.5	665	790	980	306	1082	860	895	605	UCP311	615	18.5~30	590	660
															2.2~15	655	720
															18.5~30	665	740
6	700	835	703	487.5	730	860	1060	333	1135	935	975	660	UCP311	535	2.2~15	655	720
															18.5~30	665	740

記号 番手	ベ ー ス																電動機出力 kW						
	I	I ₁	J	J ₁	S	S ₁	S ₂	T	T ₁	T ₂	U	U ₁	U ₂	V	W	X		h	h ₁	h ₂	B, D型 基礎ボルト孔		
4½	1300	990	1120	560	320	640	477.5	630	—	—	805	525	542.5	280	310	175	75	18	75	6×φ15	1.5~7.5		
	1600							—	305	625					—						610	7×φ15	11~22
5	1350	1070	1250	640	360	720	515	640	—	—	905	600	605	305	280	175	100	27	100	6×φ19	2.2~11		
	1670							—	300	660					—						600	7×φ19	15~22
5½	1400	1180	1350	685	390	780	570	610	—	—	977.5	645	655	332.5	220	200	100	27	100	6×φ19	2.2~15		
	1780							—	300	690					—						600	7×φ19	18.5~30
	1500							110	550	—					220						200	100	27
1900	310	750	—	620	620	18.5~30																	

※実線の部分はD型(床置防振型)の図面です。B型(共通ベース付)は共通ベースまでとお考えください。

■外形寸法図 (No.6½~10)

TH-R-B,TV-R-B, BH-L-B型用ベース

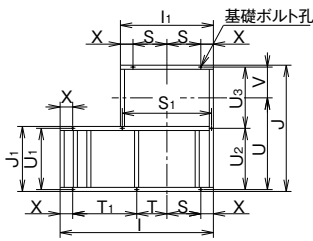

TH-L-B,TV-L-B, BH-R-B型用ベース

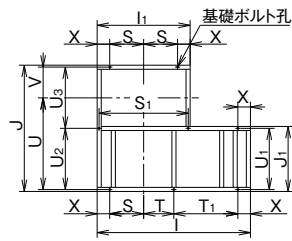

TH-R-D,TV-R-D, BH-L-D型用ベース

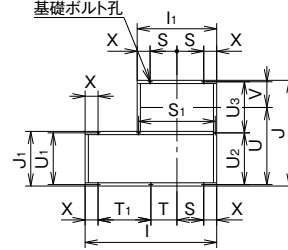

TH-L-D,TV-L-D, BH-R-D型用ベース

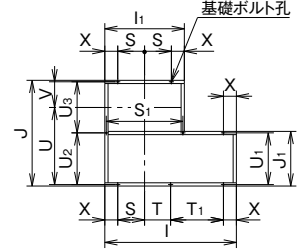

TH-R型

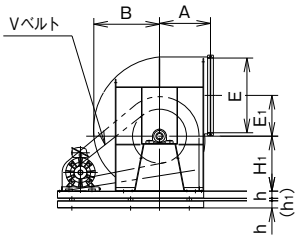

BH-R型

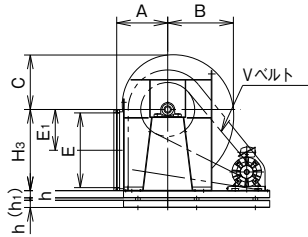

TV-R型

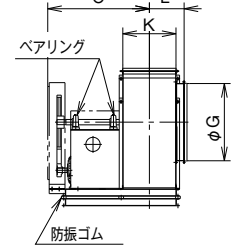
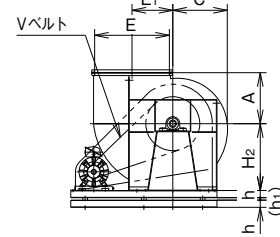

TH-L型

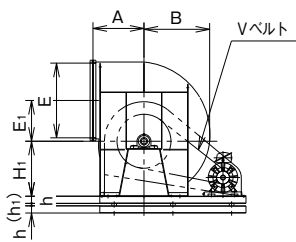

BH-L型

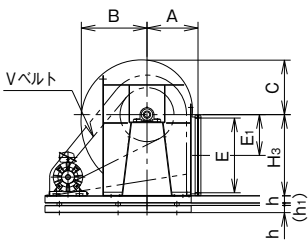

TV-L型

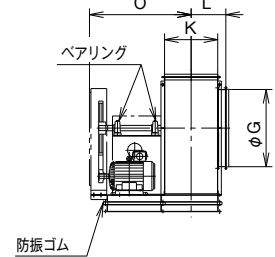
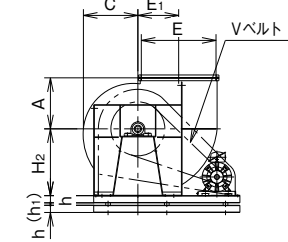

※この図は、Vプーリー側より見た図です。

■寸法表

(単位: mm)

記号 番手	本 体									吸込相フランジ		吐出相フランジ		ベアリング	最高回転速度 min ⁻¹	電動機出力 kW	概算質量kg (Mなし)	
	A	B	C	E ₁	H ₁	H ₂	H ₃	L	O	G	E	K	B型の場合				D型の場合	
6½	710	919	762	568	765	930	1130	483	1416	1075	1040	740	UCP 315	460	2.2~37	1050	1140	
7	760	989	820	613	835	990	1230	513	1546	1160	1120	800	UCP 317	420	3.7~45	1320	1460	
8	865	1107	922	673	930	1125	1385	578	1691	1320	1270	910	UCP 319	380	5.5~55	1710	1910	
9	970	1255	1040	780	1045	1260	1550	653	1896	1475	1425	1020	UCP 322	340	5.5~75	2650	2960	
10	1080	1389	1159	838	1175	1420	1730	718	2151	1665	1610	1150	UCP 326	300	7.5~75	3620	3960	

記号 番手	ベ ー ス																
	I	I ₁	J	J ₁	S	S ₁	T	T ₁	U	U ₁	U ₂	U ₃	V	X	h	h ₁	基礎ボルト孔
6½	2035	1230	1635	845	415	—	402.5	817.5	1192.5	800	—	—	397.5	200	100	34	6×φ19
7	2260	1320	1810	945	460	—	470	930	1315	885	—	—	435	200	125	45	6×φ24
8	2440	1480	2010	1035	540	1420	480	1020	1460	975	975	975	490	200	125	45	8×φ24
9	2720	1650	2260	1175	575	1580	535	1110	1650	1105	1105	1085	540	250	150	55	8×φ24
10	2920	1830	2570	1345	665	1760	545	1210	1885	1275	1275	1225	615	250	150	55	8×φ28

※実線の部分はD型(床置防振型)の図面です。B型(共通ベース付)は共通ベースまでとお考えください。No.10はケーシング上下2つ割となります。

■相フランジ寸法図

吸込相フランジ

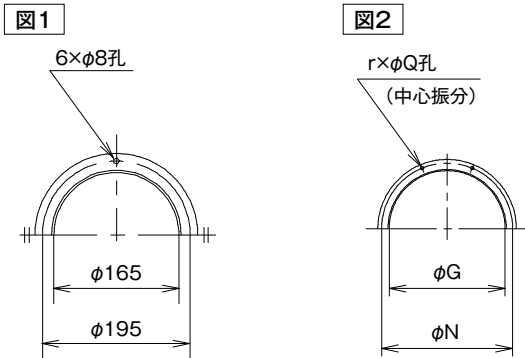

(単位 :mm)

No.	G	N	r×Q	鋼材サイズ	図番号
1	図参照ください。			L25×25×3.2	1
1¼	235	262	8× 8	L25×25×2.3	2
1½	235	262	8× 8	L25×25×2.3	
1¾	310	350	8×10	L30×30×2.3	
2	310	350	8×10	L30×30×2.3	
2½	400	435	8×10	L30×30×2.3	
3	480	515	12×12	L30×30×3	
3½	550	590	12×12	L40×40×3	
4	630	670	16×12	L40×40×5	
4½	710	750	16×12	L40×40×5	
5	780	825	16×15	L40×40×5	
5½	860	905	16×15	L40×40×5	
6	935	980	16×15	L40×40×5	
6½	1075	1120	20×15	L40×40×3	
7	1160	1205	20×15	L40×40×3	
8	1320	1380	24×19	L50×50×4	
9	1475	1535	24×19	L50×50×4	
10	1665	1725	32×19	L50×50×4	

吐出相フランジ

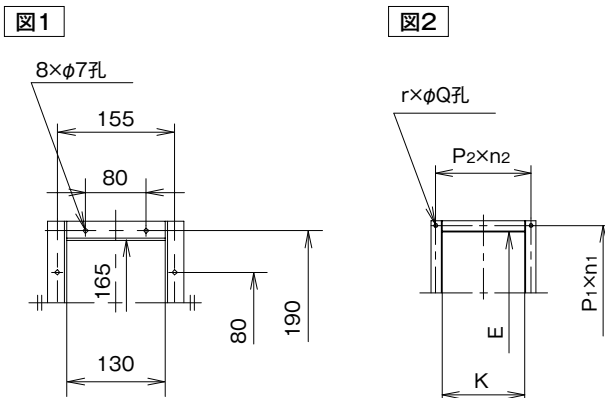

(単位 :mm)

No.	E	K	P ₁ × n ₁	P ₂ × n ₂	r × Q	鋼材サイズ	図番号
1	図参照ください。					L25×25×2.3	1
1¼	248	180	95 × 3	72×3	12× 7	L30×30×3	2
1½	248	180	95 × 3	72×3	12× 7	L30×30×3	
1¾	325	220	90 × 4	85×3	14×10	L30×30×3	
2	325	220	90 × 4	85×3	14×10	L30×30×3	
2½	405	275	88 × 5	78×4	18×10	L30×30×3	
3	485	330	87 × 6	73×5	22×12	L30×30×3	
3½	570	385	75.5× 8	84×5	26×12	L30×30×3	
4	650	440	87 × 8	97×5	26×12	L40×40×5	
4½	730	495	97 × 8	90×6	28×12	L40×40×5	
5	815	550	86 ×10	99×6	32×12	L40×40×5	
5½	895	605	94 ×10	93×7	34×12	L40×40×5	
6	975	660	85 ×12	88×8	40×15	L40×40×5	
6½	1040	740	181 × 6	196×4	20×15	L40×40×3	
7	1120	800	194 × 6	169×5	22×15	L40×40×3	
8	1270	910	190 × 7	194×5	24×19	L50×50×4	
9	1425	1020	186 × 8	180×6	28×19	L50×50×4	
10	1610	1150	186 × 9	173×7	32×19	L50×50×4	

■内部構造図 (No.1³/₄~2¹/₂ : ケーシングカシメ構造)

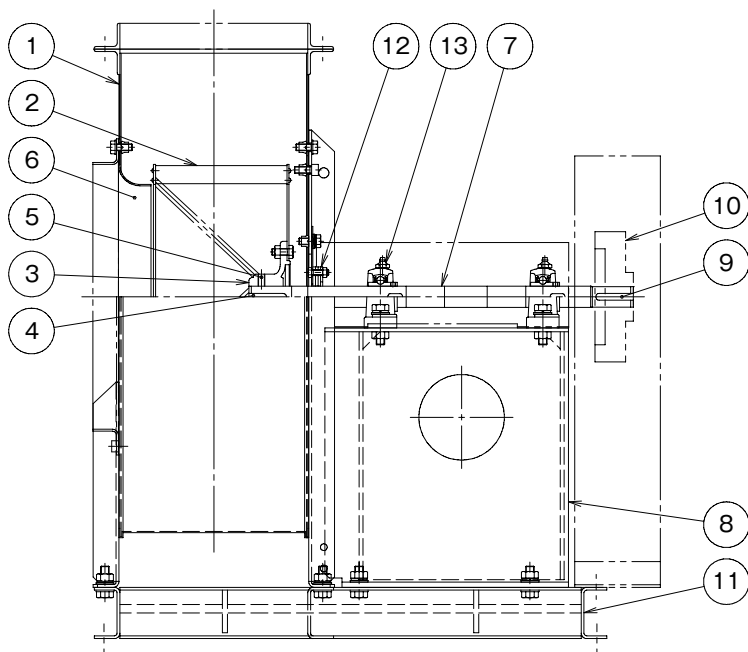

No.	部品名	数量	材質
1	ケーシング	1	SPHC・SPCC・SS400
2	羽根車	1	SPHC・SECC・SS400
3	羽根車ハブ	1	FC200
4	羽根車キー	1	S45C
5	羽根車固定ボルト	2	SCM435
6	吸込口	1	SPHE・SPCC
7	主軸	1	S45C
8	軸受台	1	SPHC
9	Vプーリキー	1	S45C
10	Vプーリ	1	FC200
11	共通ベース	1	SPHC・SS400
12	軸封	1	

No.	部品名	数量	材質	No.1~1 ¹ / ₂	No.1 ³ / ₄ ・2	No.2 ¹ / ₂	No.3
13	ピローブロック	2	SUJ	UCP204	UCP205	UCP306	UCP307

※符号12の軸封は特別付属品です。

■内部構造図 (No.1³/₄~2¹/₂ : ケーシング溶接構造)

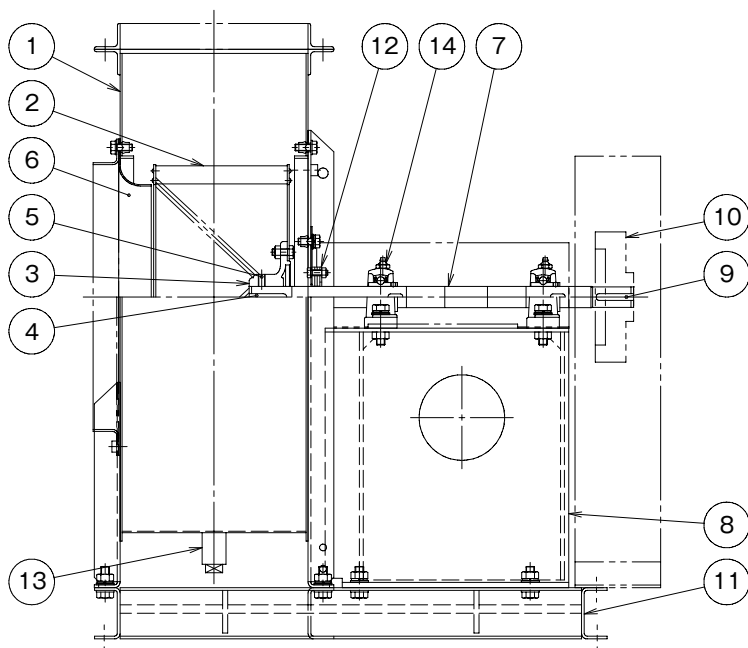

No.	部品名	数量	材質
1	ケーシング	1	SPHC・SPCC・SS400
2	羽根車	1	SPHC・SECC・SS400
3	羽根車ハブ	1	FC200
4	羽根車キー	1	S45C
5	羽根車固定ボルト	2	SCM435
6	吸込口	1	SPHE・SPCC
7	主軸	1	S45C
8	軸受台	1	SPHC
9	Vプーリキー	1	S45C
10	Vプーリ	1	FC200
11	共通ベース	1	SPHC・SS400
12	軸封	1	
13	ドレン抜き	1	SS400

No.	部品名	数量	材質	No.1~1 ¹ / ₂	No.1 ³ / ₄ ・2	No.2 ¹ / ₂	No.3
14	ピローブロック	2	SUJ	UCP204	UCP205	UCP306	UCP307

※符号12の軸封は特別付属品です。

■内部構造図 (No.3½~6)

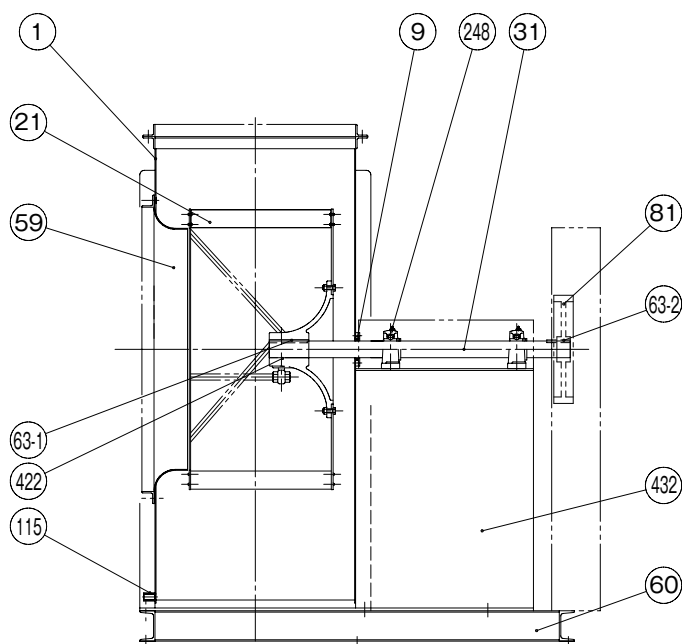

No.	部品名	数量	材質
1	ケーシング	1	SPHC・SS400
21	羽根車	1	SPHC・SS400
422	羽根車ハブ	1	FC200
63-1	羽根車キー	1	S45C
59	吸込口	1	SPHE
31	主軸	1	S45C
432	軸受台	1	SPHC
63-2	Vプーリキー	1	S45C
81	Vプーリ	1	FC200
60	共通ベース	1	SS400
115	ドレン抜き	1	SS400
9	軸封	1	

No.	部品名	数量	材質	No.3½	No.4	No.4½	No.5	No.5½	No.6
248	ヒローブロック	2	SUJ	UCP308	UCP309	UCP309	UCP310	UCP311	UCP311

⑨の軸封は特別付属品です。

■内部構造図 (No.6½~10)

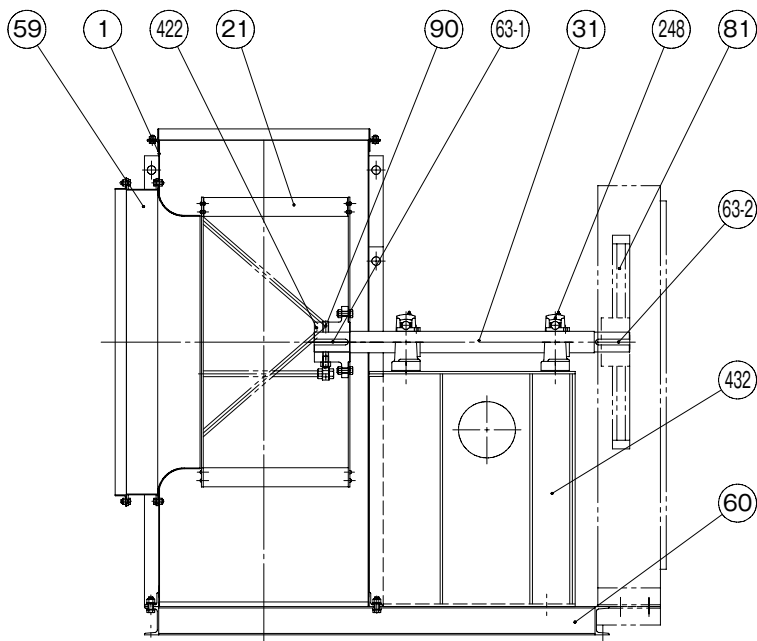

No.	部品名	数量	材質
1	ケーシング	1	SS400・SPHC
21	羽根車	1	SS400・SEHC
422	羽根車ハブ	1	FC200
90	羽根車固定ボルト	2	SWCH
63-1	羽根車キー	1	S45C
59	吸込口	1	SS400・SPHC
31	主軸	1	S45C
432	軸受台	1	SS400
81	Vプーリ	1	FC200
63-2	Vプーリキー	1	S45C
60	共通ベース	1	SS400

No.	部品名	数量	材質	No.6½	No.7	No.8	No.9	No.10
248	ヒローブロック	2	SUJ	UCP315	UCP317	UCP319	UCP322	UCP326

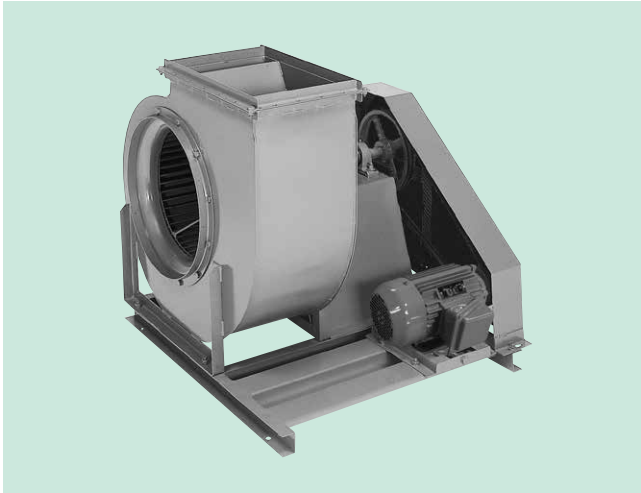

※写真は代表例で、実際の機器とは一部異なる場合がありますのでご了承ください。

■選定図

CLFII-No.1

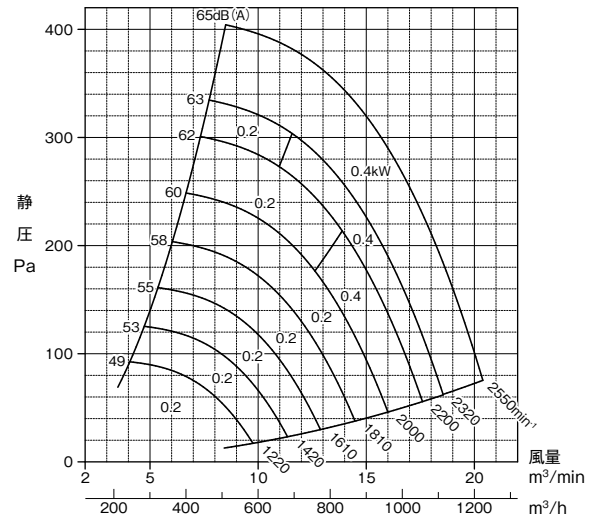

CLFII-No.1 ¼

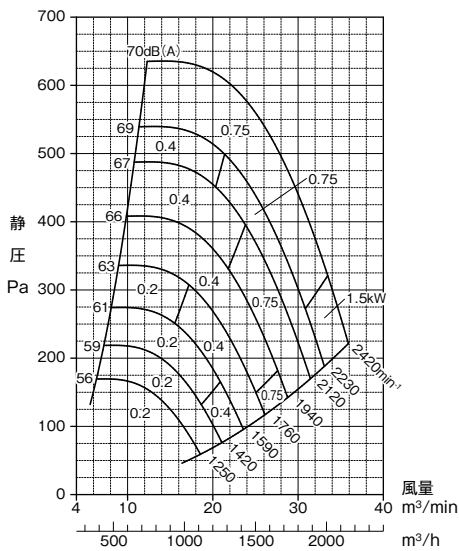

CLFII-No.1 ½

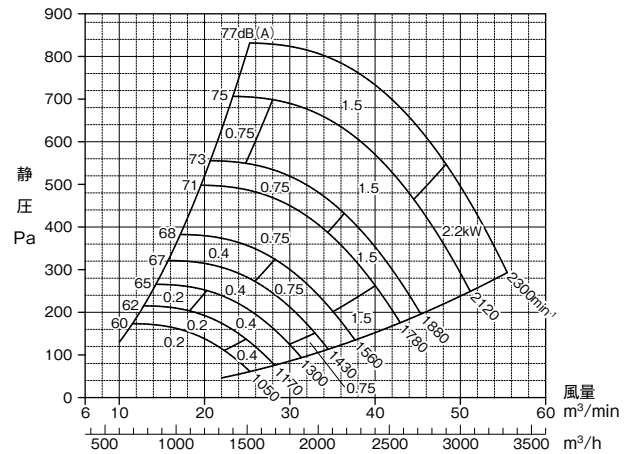

CLFII-No.1 ¾

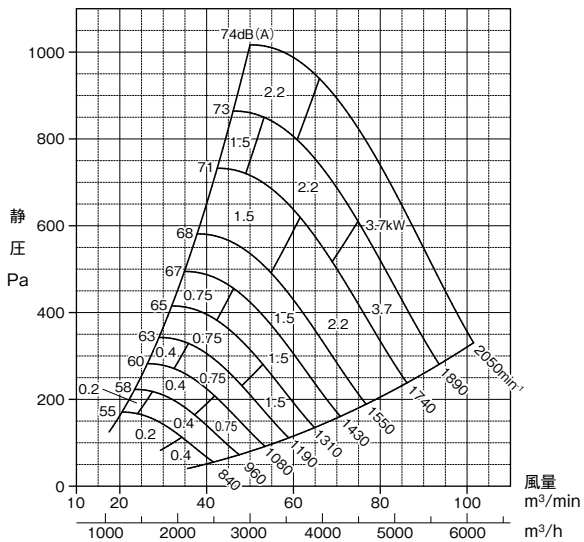

CLFII-No.2

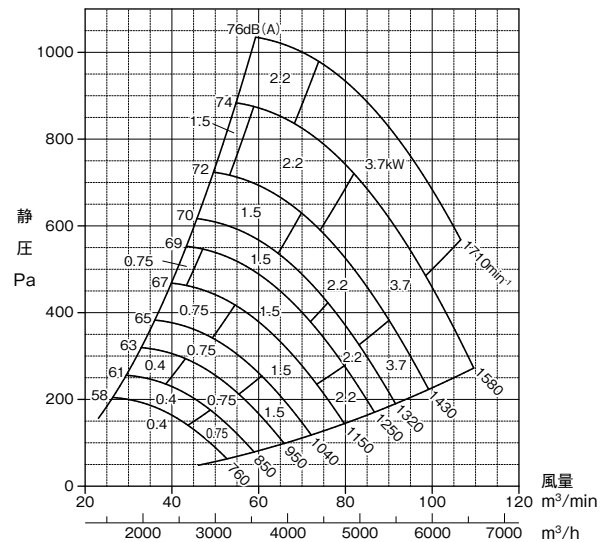

■選定図

CLFII-No.2½

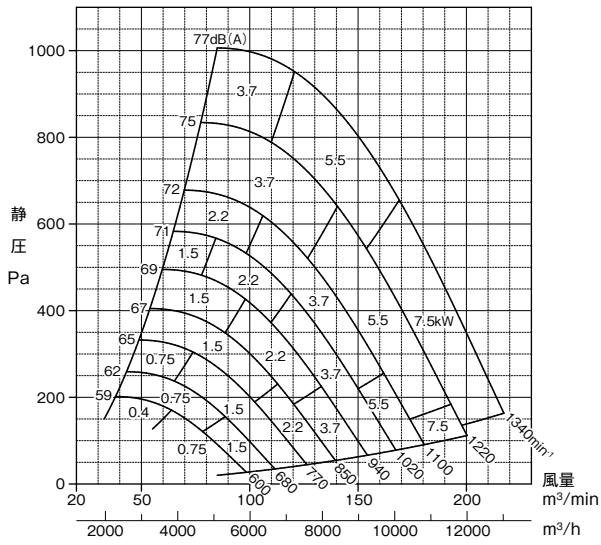

CLFII-No.3

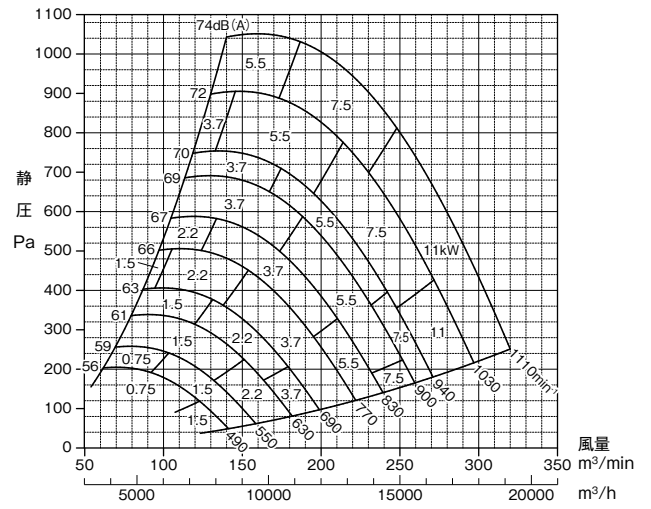

※番手 No.3½ 以上は、標準材質と接ガス部 SUS 製の選定図は同一です。

■外形寸法図 (No.1)

TH-R-B,TV-R-B,BH-L-B型用ベース

TH-L-B,TV-L-B,BH-R-B型用ベース

TH-R-D,TV-R-D,BH-L-D型用ベース

TH-L-D,TV-L-D,BH-R-D型用ベース

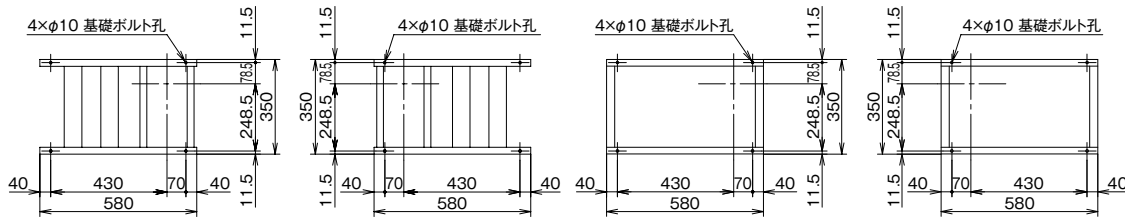

TH-R-I/G,TV-R-I/G,BH-L-I/G型用ベース

TH-L-I/G,TV-L-I/G,BH-R-I/G型用ベース

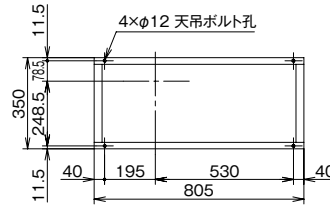
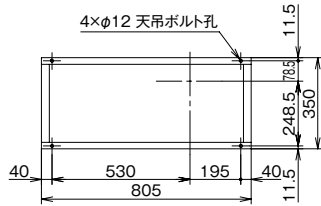

TH-L型

TH-R型

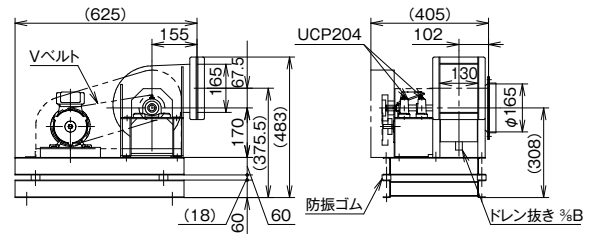
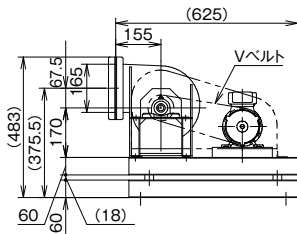

TV-L型

TV-R型

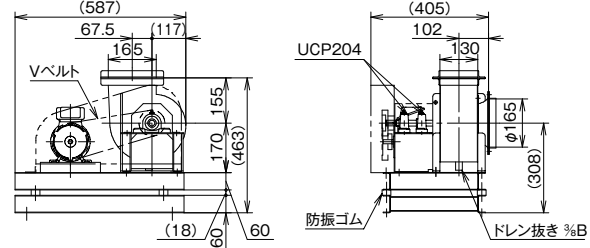
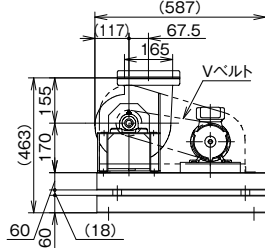

BH-R型

BH-L型

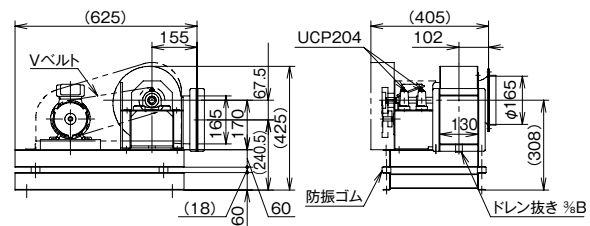
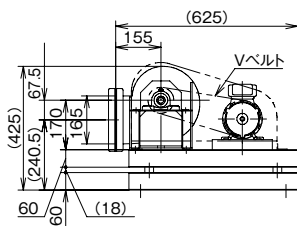

※この図は、Vプーリー側より見た図です。

※本図はD型の場合です。B型(共通ベース付)は防振ベースがないものとお考えください。

※電動機出力 0.2~0.4kW
※最高回転速度 2550min⁻¹

概算質量 (Mなし)

B型の場合 25kg
D型の場合 30kg
I型の場合 30kg
G型の場合 30kg

■外形寸法図 (No.1¼~3)

TH-R-B,TV-R-B,BH-L-B型用ベース

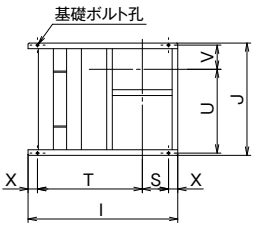

TH-L-B,TV-L-B,BH-R-B型用ベース

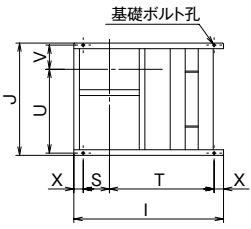

TH-R-D,TV-R-D,BH-L-D型用ベース

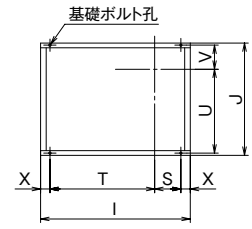

TH-L-D,TV-L-D,BH-R-D型用ベース

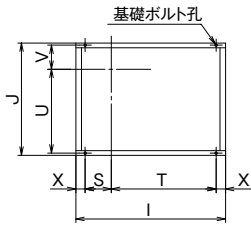

TH-R-I/G,TV-R-I/G,BH-L-I/G型用ベース

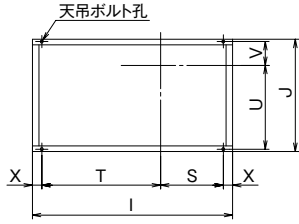

TH-L-I/G,TV-L-I/G,BH-R-I/G型用ベース

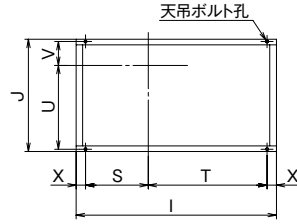

TH-R型

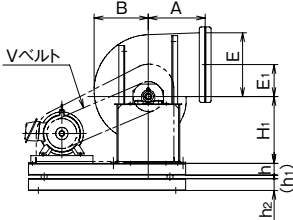

BH-R型

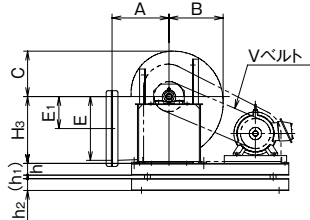

TV-R型

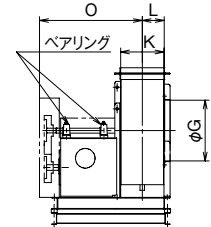
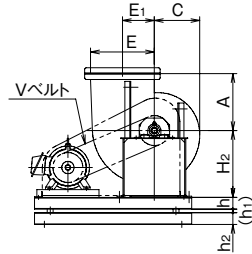

TH-L型

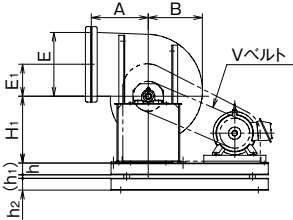

BH-L型

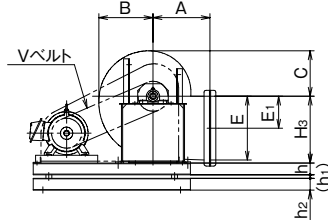

TV-L型

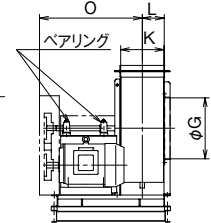
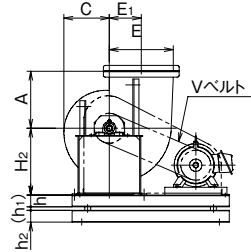

※この図は、Vプーリ側より見た図です。

■寸法表

(単位: mm)

記号 番号	本 体									吸込相フランジ			吐出相フランジ		ベアリング	最高回転速度 min ⁻¹	電動機出力 kW	概算質量kg (Mなし)			
	A	B	C	E ₁	H ₁	H ₂	H ₃	L	O	G	E	K	B型の場合	D型の場合				I型の場合	G型の場合		
1¼	232.5	200	175	101	240	240	240	91	426	235	248	180	UCP204	2440	0.2~1.5	45	50	50	50		
1½	232.5	200	175	101	240	240	240	91	426	235	248	180	UCP204	2360	0.2~2.2	45	50	50	50		
1¾	290	276	231	162.5	340	340	340	112	522	310	325	220	UCP205	2070	0.2~3.7	75	80	85	85		
2	290	276	231	162.5	340	340	340	112	522	310	325	220	UCP205	1730	0.4~3.7	75	80	85	85		
2½	330	344	289	202.5	420	420	420	139	635	400	405	275	UCP306	1340	0.4~3.7	110	115	120	120		
															5.5~7.5	110	120	125	125		
3	390	413	347	242.5	380	440	550	167	702	480	485	330	UCP307	1110	0.75~5.5	145	155	165	165		
															7.5~11	165	175	185	185		

記号 番号	ベ ー ス																電動機出力 kW						
	I		J	S		T		U		V		X		h		h ₁		h ₂		基礎ボルト孔	I, G型 天吊ボルト孔		
	B, D型 の場合	I, G型 の場合	B, D型 の場合	I, G型 の場合	B, D型 の場合	I, G型 の場合	B, D型 の場合	I, G型 の場合	B, D型 の場合	I, G型 の場合	B, D型 の場合	I, G型 の場合	B, D型 の場合	I, G型 の場合	B, D型 の場合	I, G型 の場合	B, D型 の場合	I, G型 の場合	4×φ10	4×φ12			
1¼	680	910	500	90	275	490	555	368.5	368.5	108.5	108.5	50	40	60	60	18	60	60	4×φ10	4×φ12	0.2~1.5		
1½	680	910	500	90	275	490	555	368.5	368.5	108.5	108.5	50	40	60	60	18	60	60	4×φ10	4×φ12	0.2~2.2		
1¾	800	1070	600	140	335	560	635	448.5	447.5	128.5	127.5	50	50	60	60	18	60	65	4×φ12	4×φ15	0.2~3.7		
2	800	1070	600	140	335	560	635	448.5	447.5	128.5	127.5	50	50	60	65	18	60	65	4×φ12	4×φ15	0.4~3.7		
																					5.5~7.5	110	120
2½	850	1120	730	130	375	520	630	645	755	550	550	155	155	100	50	65	65	18	65	65	4×φ12	4×φ15	0.4~3.7
																							5.5~7.5
3	980	1250	840	200	445	580	705	617.5	617.5	187.5	187.5	100	50	65	65	34	65	75	4×φ15	4×φ19	0.75~5.5		
																					7.5~11	165	175

本図はD型の場合です。B型(共通ベース付)は防振ベースがないものをお考えください。

※番号No.3½以上は、標準材質と接ガス部SUS製の外形寸法図は同一です。

■相フランジ寸法図

吸込相フランジ

図1



図2



(単位 :mm)

No.	G	N	r × Q	鋼材サイズ	図番号
1	図参照ください。			L25×25×3	1
1¼	235	262	8 × 8	L25×25×3	2
1½	235	262	8 × 8	L25×25×3	
1¾	310	350	8×10	L30×30×3	
2	310	350	8×10	L30×30×3	
2½	400	435	8×10	L30×30×3	
3	480	515	12×12	L30×30×3	

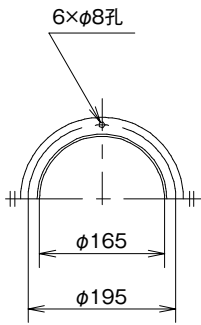
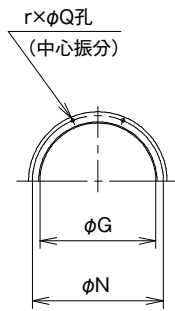
吐出相フランジ

図1



図2



(単位 :mm)

No.	E	K	P ₁ × n ₁	P ₂ × n ₂	r × Q	鋼材サイズ	図番号
1	図参照ください。					L25×25×3	1
1¼	248	180	95×3	72×3	12 × 7	L30×30×3	2
1½	248	180	95×3	72×3	12 × 7	L30×30×3	
1¾	325	220	90×4	85×3	14×10	L30×30×3	
2	325	220	90×4	85×3	14×10	L30×30×3	
2½	405	275	88×5	78×4	18×10	L30×30×3	
3	485	330	87×6	73×5	22×12	L30×30×3	

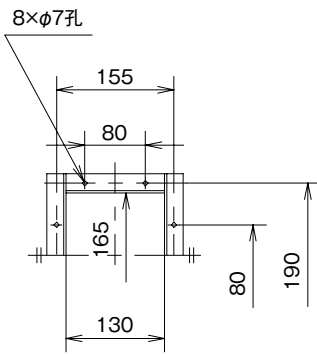
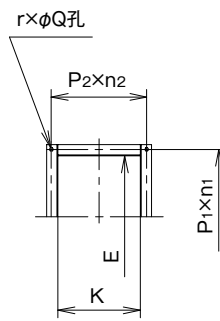
■内部構造図 (No.1¼~1½)

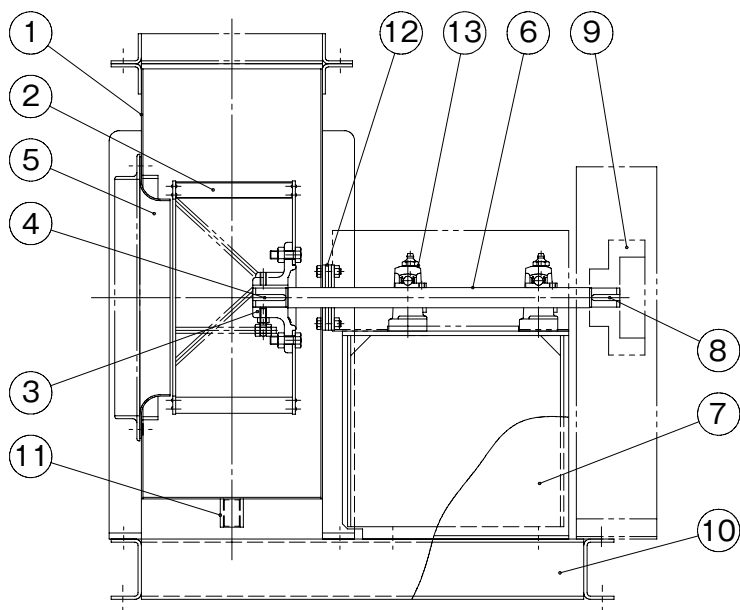

No.	部品名	数量	材質
1	ケーシング	1	SUS304
2	羽根車	1	SUS304
3	羽根車ハブ	1	SCS13
4	羽根車キー	1	SUS304
5	吸込口	1	SUS304
6	主軸	1	SUS304
7	軸受台	1	SPHC
8	Vプーリキー	1	S45C
9	Vプーリ	1	FC200
10	共通ベース	1	SPHC・SS400
11	ドレン抜き	1	SUS304
12	軸封	1	

No.	部品名	数量	材質	No.1¼・1½
13	ピローブロック	2	SUJ	UCP204

⑫の軸封は特別付属品です。

■内部構造図 (No.1¾~3)

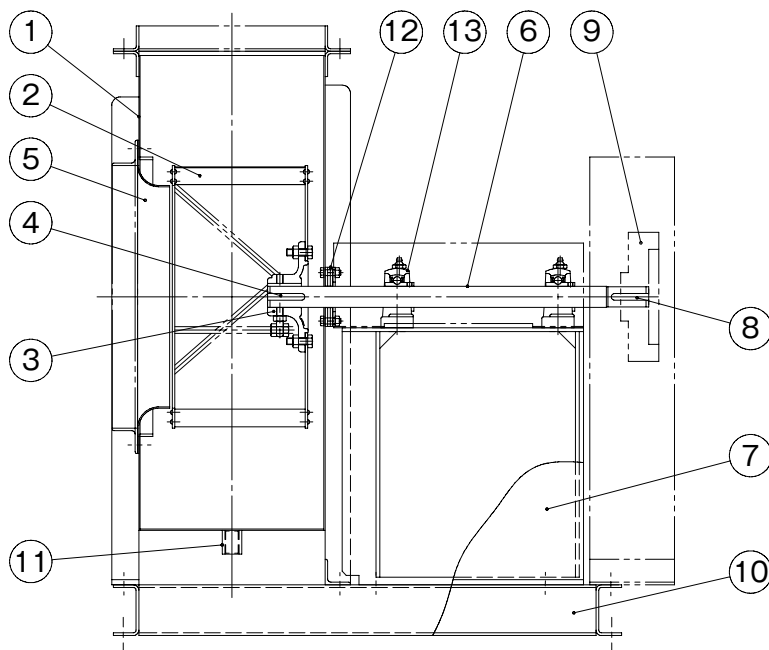

No.	部品名	数量	材質
1	ケーシング	1	SUS304
2	羽根車	1	SUS304
3	羽根車ハブ	1	SCS13
4	羽根車キー	1	SUS304
5	吸込口	1	SUS304
6	主軸	1	SUS304
7	軸受台	1	SPHC
8	Vプーリキー	1	S45C
9	Vプーリ	1	FC200
10	共通ベース	1	SPHC・SS400
11	ドレン抜き	1	SUS304
12	軸封	1	

No.	部品名	数量	材質	No.1¾・2	No.2½	No.3
13	ピローブロック	2	SUJ	UCP205	UCP306	UCP307

⑫の軸封は特別付属品です。



※写真は代表例で、実際の機器とは一部異なる場合がありますのでご了承ください。

■選定図

■表示例

No.2 2.2 - 4
番手 出力(kW) 極数

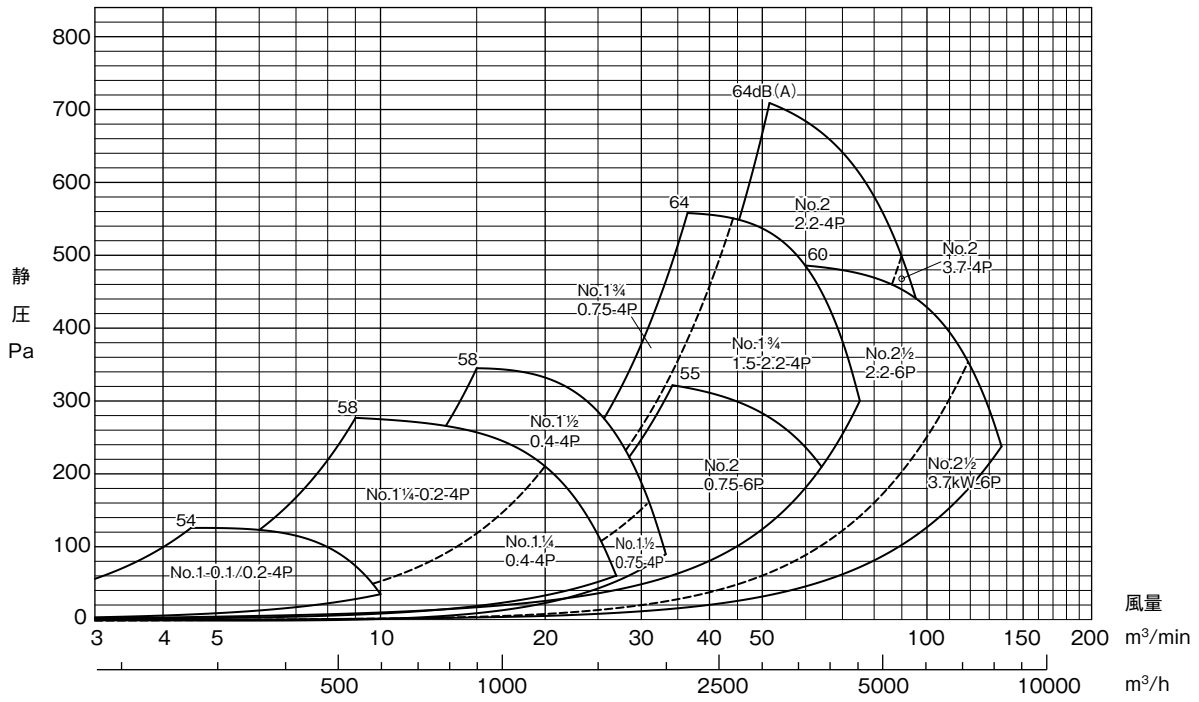

■外形寸法図

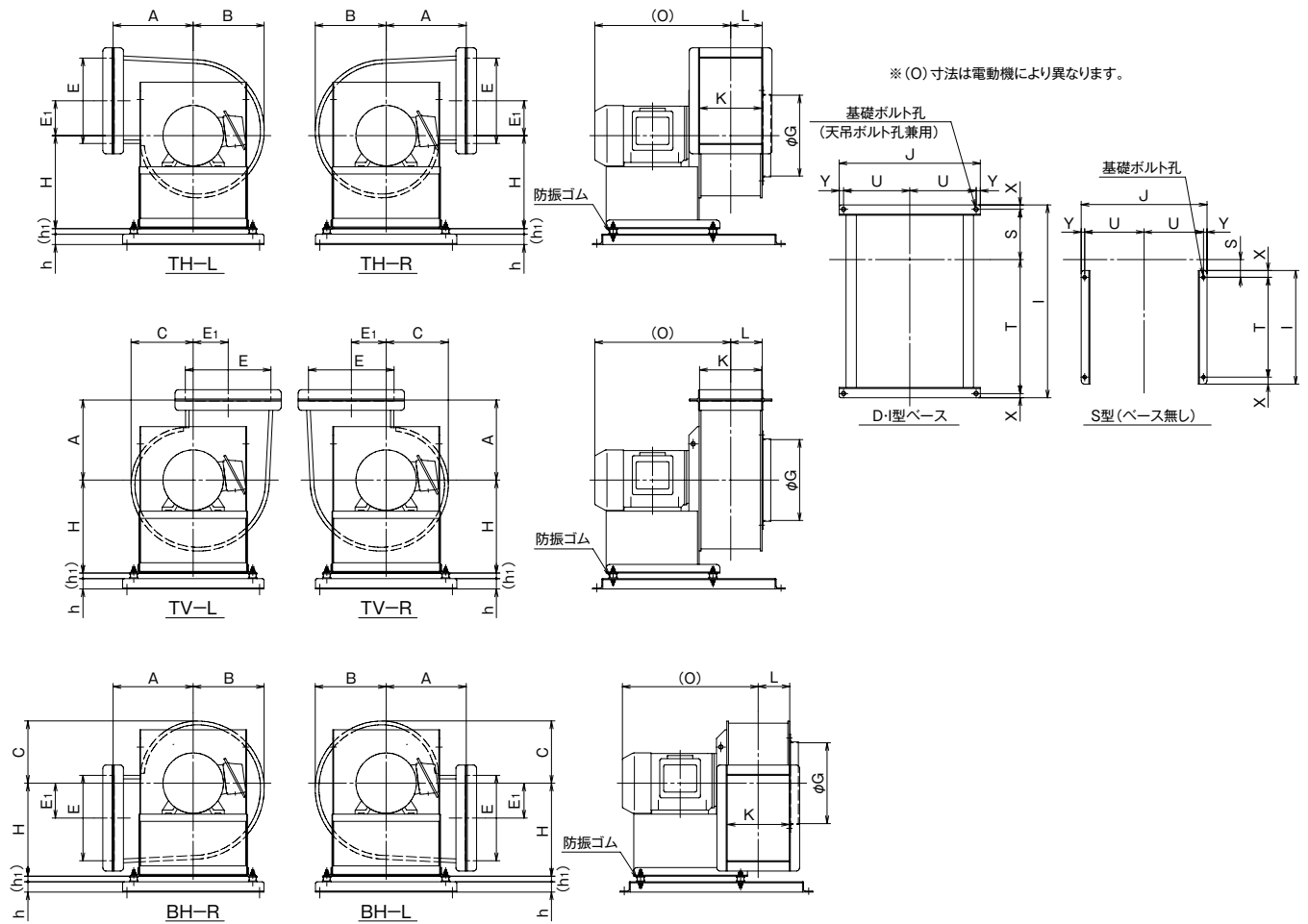

■寸法表

(単位: mm)

番手	本 体							吸込相フランジ	吐出相フランジ			概算質量kg(Mなし)	
	A	B	C	E ₁	H	L	O	G	E	K	S型	D・I型	
1	155	140	123	67.5	200	66	267	128	165	130	10	15	
1¼	233	206	181	101	270	92	356	235	248	180	20	25	
1½	233	206	181	101	270	92	394	235	248	180	20	25	
1¾	290	282	238	162.5	390	112	463	310	325	220	40	45	
2	290	282	238	162.5	390	112	469	310	325	220	40	50	
2½	330	351	295	202.5	460	139	556	400	405	275	60	70	

番手	ベ ー ス																	
	S型							D・I型							h	h ₁	基礎ボルト孔	
	I	J	S	T	U	X	Y	I	J	S	T	U	X	Y			S型	D・I型
1	270	250	26	230	115	20	10	450	295	121	304	135	12.5	12.5	30	16	4×φ10	4×φ12
1¼	330	365	51	290	172.5	20	10	560	410	146	389	192.5	12.5	12.5	30	16	4×φ10	4×φ12
1½	330	365	51	290	172.5	20	10	560	410	146	389	192.5	12.5	12.5	30	16	4×φ10	4×φ12
1¾	400	475	51	360	220	20	17.5	670	547	171	464	248.5	17.5	25	40	18	4×φ12	4×φ12
2	400	475	51	360	220	20	17.5	670	547	171	464	248.5	17.5	25	40	18	4×φ12	4×φ12
2½	440	565	69	400	265	20	17.5	770	635	214	521	292.5	17.5	25	40	18	4×φ12	4×φ12

本図はD・I型の場合です。S型の場合は共通ベースまでとお考えください。

相フランジ寸法は、CLF6-RS型と同じです。

■内部構造図



図 1

図 2

※羽根車固定方法は電動機枠番により図1、図2のいずれかになります。

No.	部品名	数量	材質
1	ケーシング	1	SPHC・SPCC
2	羽根車	1	SGCC
3-1	羽根車ボス	1	FC200
3-2	羽根車ボス	1	FC200
4	羽根車押え座金	1	SS400
5	羽根車押えボルト	1	SWHC
6	羽根車キー	1	S45C

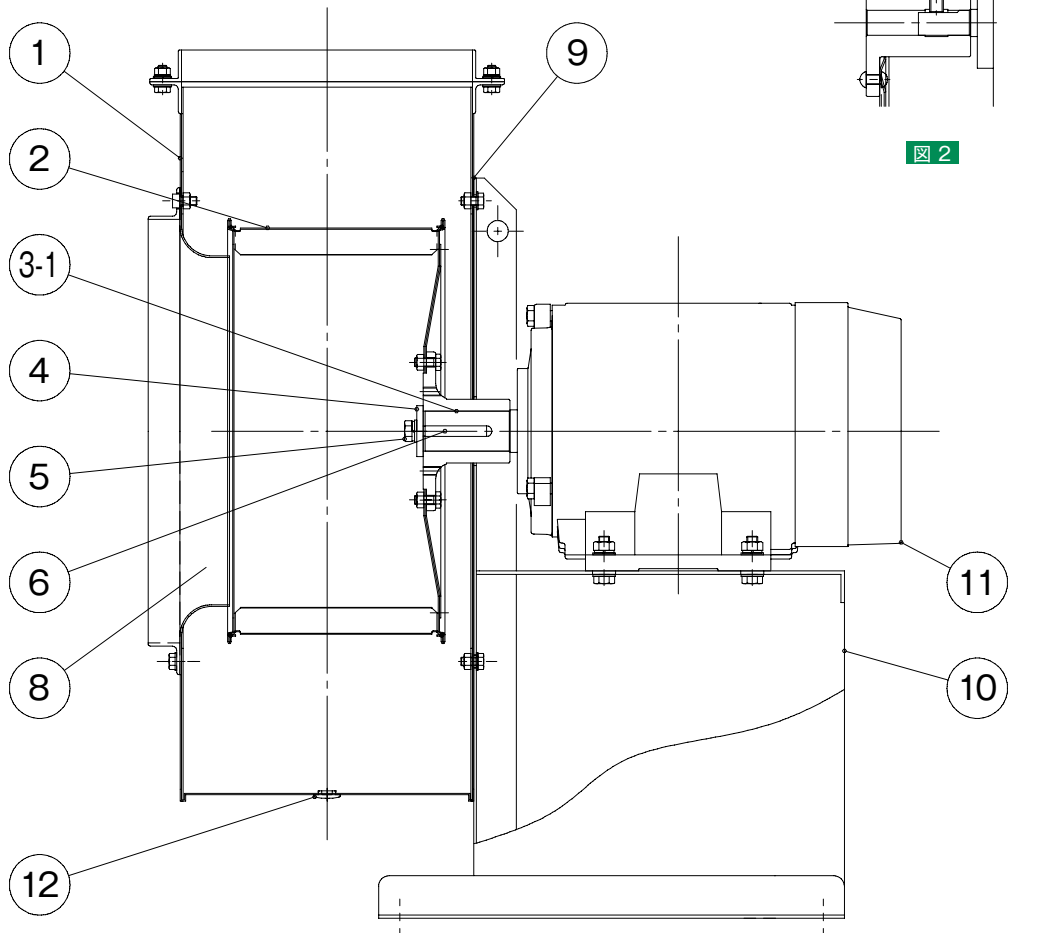
No.	部品名	数量	材質
7	羽根車固定ボルト	2	SCM435
8	吸込口	1	SPCC
9	パッキン	1	ネオプレンスポンジゴム
10	電動機台	1	SS400・SPHC
11	電動機	1	—
12	ドレンキャップ	1	EPT



※写真は代表例で、実際の機器とは一部異なる場合がありますのでご了承ください。

■選定図

No.2

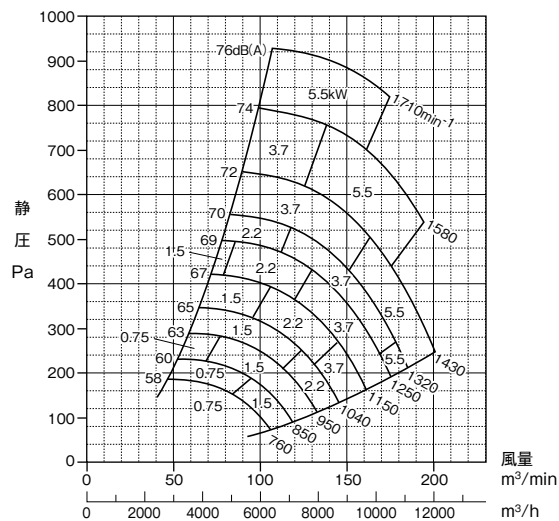

No.2½

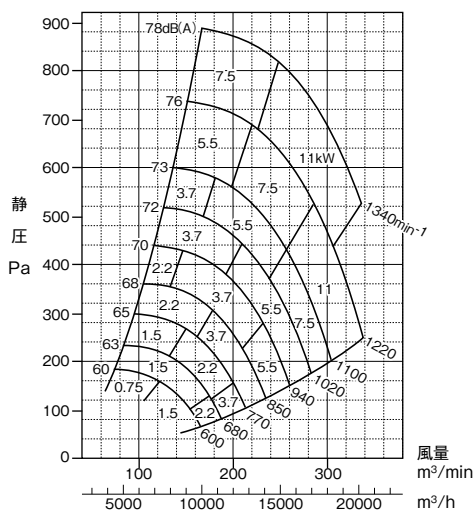

No.3

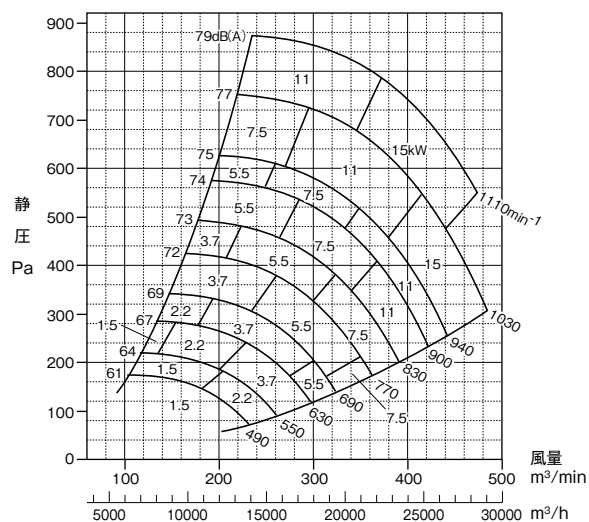

No.3½

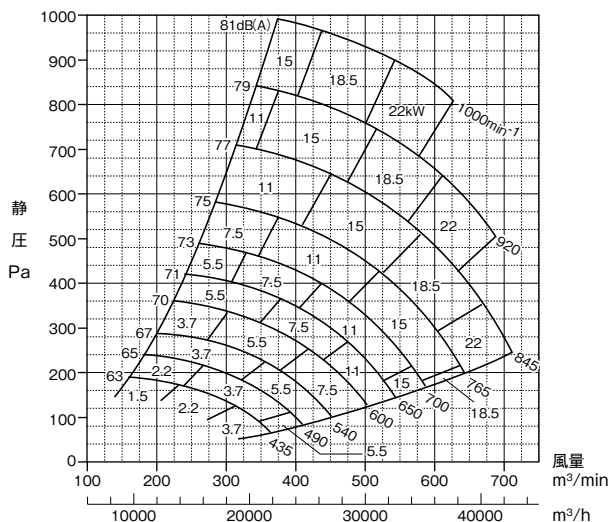

No.4

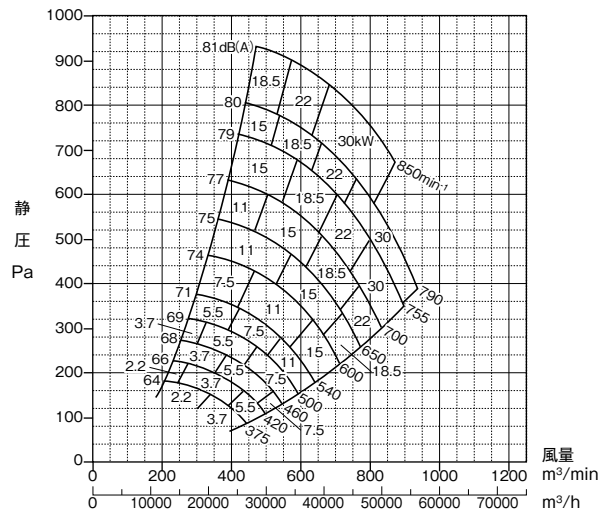

■選定図

※選定図の黒字の回転速度は極数4P、緑字の回転速度は極数6Pを示します。

No.4½

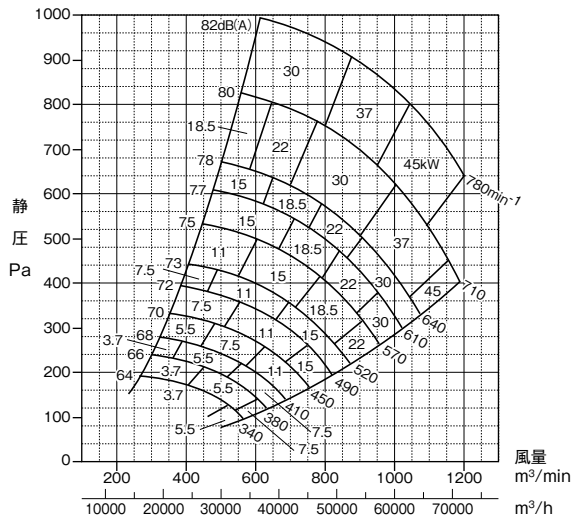

No.5

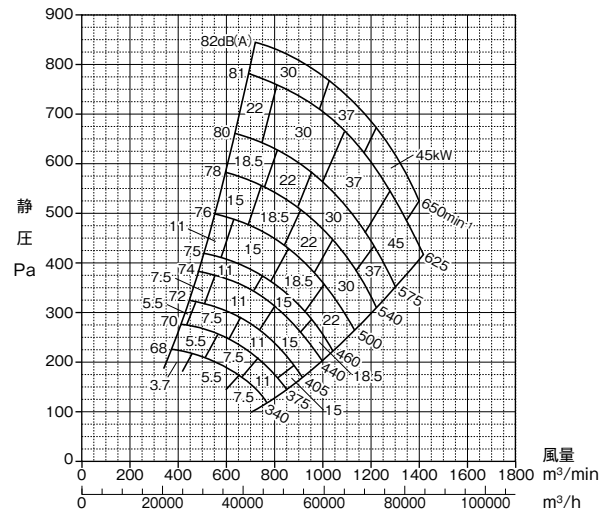

No.5½

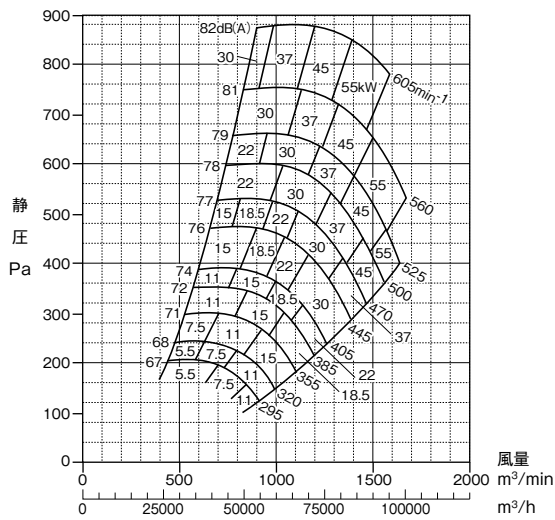

No.6

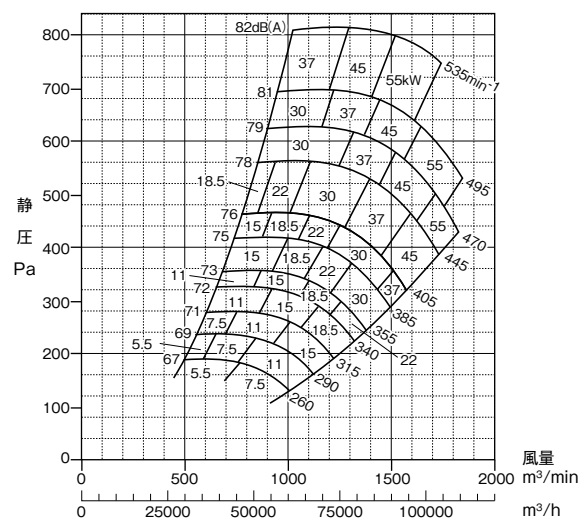

No.6½

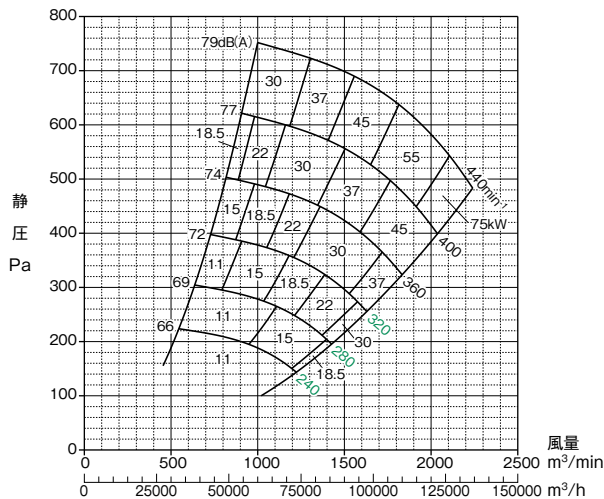

No.7

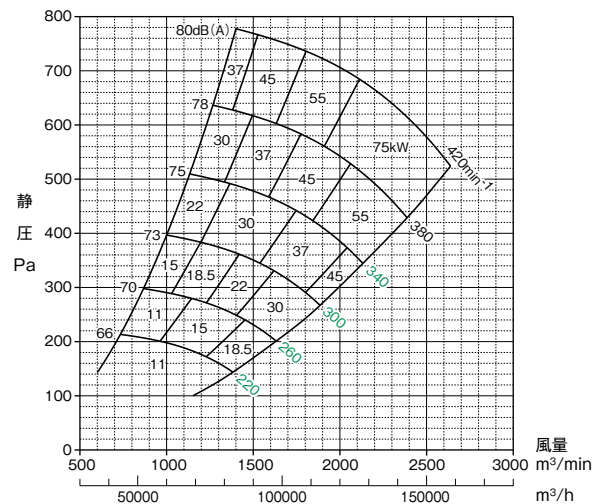

■選定図

※選定図の黒字の回転速度は極数4P、緑字の回転速度は極数6Pを示します。

No.8

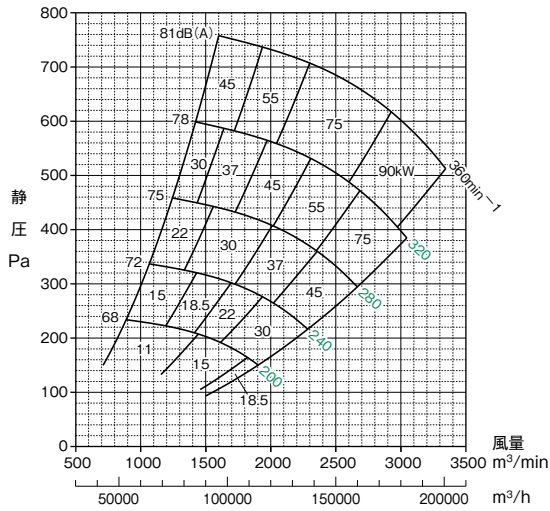

No.9

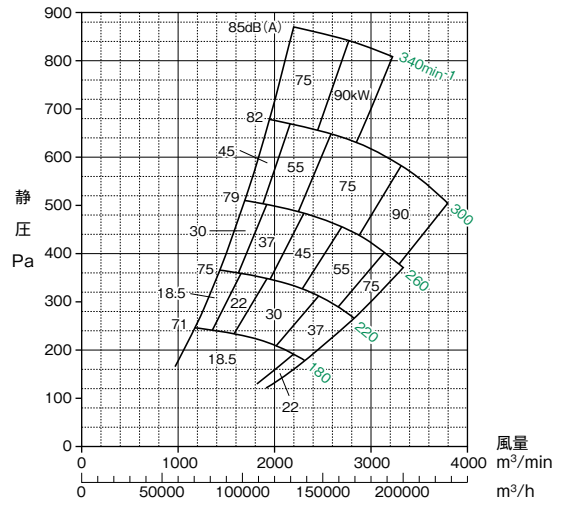

No.10

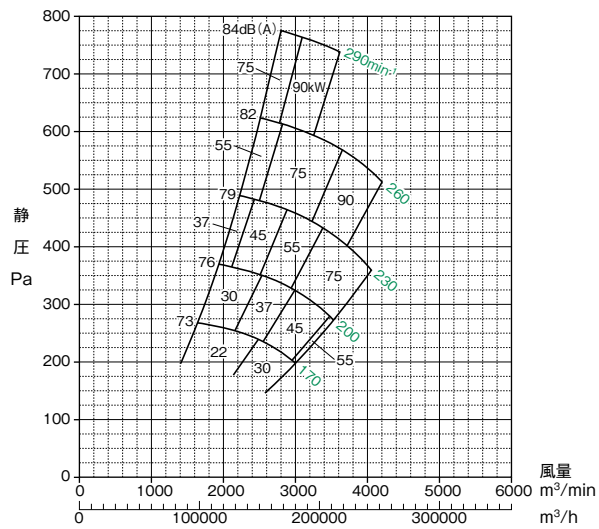

■外形寸法図 (No.2~4)

TH-R-B,TV-R-B, BH-L-B型用ベース TH-L-B,TV-L-B, BH-R-B型用ベース TH-R-D, TV-R-D, BH-L-D型用ベース TH-L-D,TV-L-D, BH-R-D型用ベース

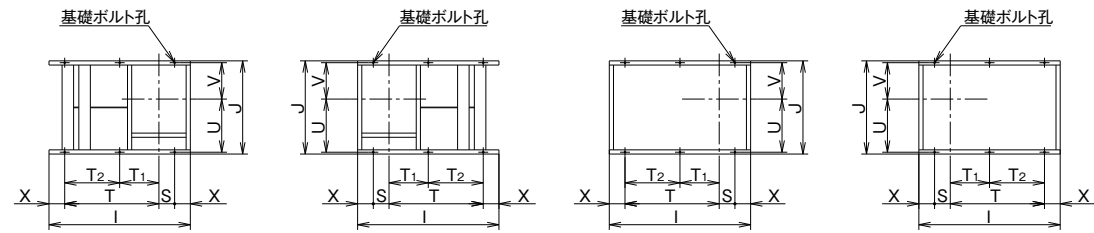

TH-R-I,TV-R-I, BH-L-I型用ベース TH-L-I,TV-L-I, BH-R-I型用ベース TH-R-G,TV-R-G, BH-L-G型用ベース TH-L-G,TV-L-G, BH-R-G型用ベース

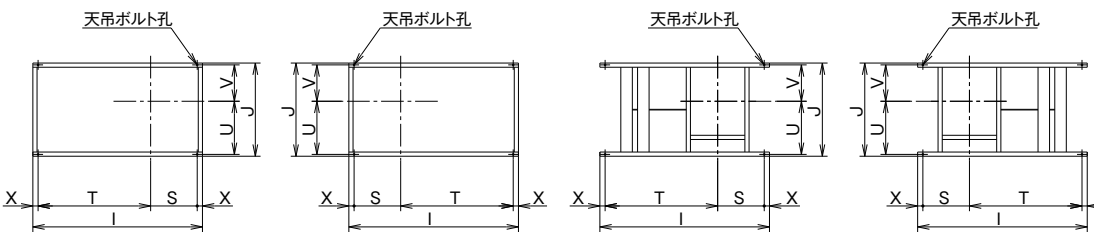

TH-R型

BH-R型

TV-R型

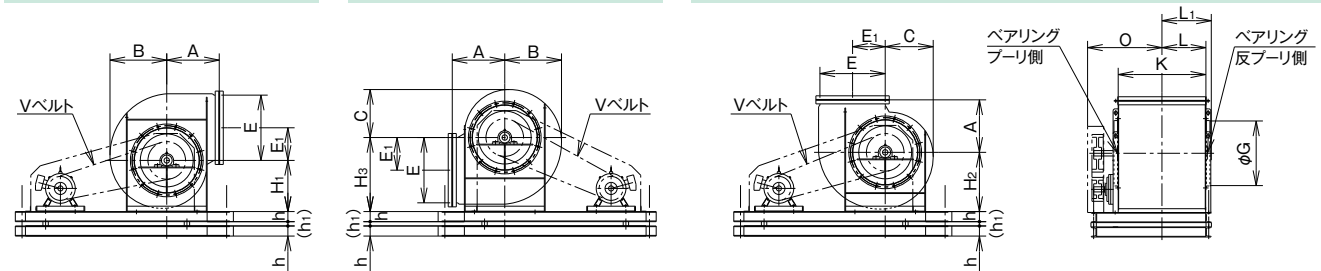

TH-L型

BH-L型

TV-L型

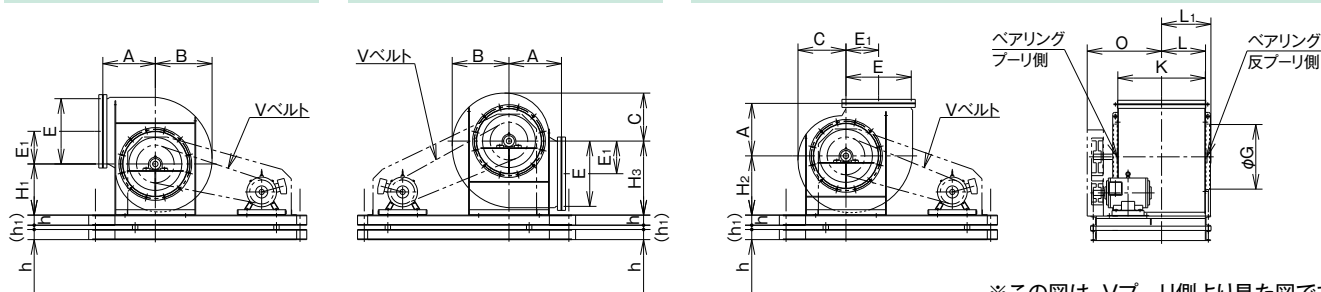

※この図は、Vプーリ側より見た図です。

■寸法表

(単位: mm)

記号 番号	本 体											吐出相フランジ		最高回転速度 min ⁻¹	電動機出力 kW	概算質量kg (Mなし)			
	A	B	C	E ₁	G	H ₁	H ₂	H ₃	L	L ₁	O	E	K			B型の場合	D型の場合	I型の場合	G型の場合
2	290	285	240	162.5	310	290	290	380	212	249	415	325	420	1580	0.75~3.7	73	78	83	75
														1730	5.5	75	80	86	77
2½	330	350	295	202.5	400	365	365	460	272	315	515	405	540	1340	0.75~7.5	105	110	117	107
														1030	11	110	115	122	112
3	390	420	355	242.5	480	380	440	550	327	367	595	485	650	1110	1.5~7.5	170	180	195	175
														1110	11~15	170	180	205	185
3½	440	490	415	285	550	440	510	645	379	430	680	570	755	850	1.5~11	210	225	245	225
														1000	15~22	230	250	270	240
4	510	560	470	325	630	490	580	730	427	478	715	650	850	790	2.2~15	280	295	320	300
														855	18.5~30	320	340	360	330

記号 番号	ベ ー ス														電動機出力 kW			
	I		J	S		T		T ₁	T ₂	U	V	X		h		h ₁	基礎ボルト孔	天吊ボルト孔
	B, D型の場合	I, G型の場合		B, D型の場合	I, G型の場合	B, D型の場合	I, G型の場合					B, D型の場合	I, G型の場合					
2	1140	1310	590	90	335	750	875	-	-	337.5	227.5	100	50	65	18	4×φ12	4×φ15	0.75~3.7 5.5
2½	1150	1420	740	130	375	820	945	-	-	427.5	287.5	100	50	65	18	4×φ12	4×φ15	0.75~7.5 11
3	1350	1620	890	150	445	900	1075	-	-	507.5	347.5	150	50	75	18	4×φ15	4×φ19	1.5~7.5 11~15
3½	1430	1700	1020	195	490	-	1110	370	565	585	400	150	50	75	18	6×φ15	4×φ19	1.5~11 15~22
	1500	1770				-	1180	405	600									2.2~15 18.5~30
4	1570	1870	1100	240	565	-	1205	395	635	617.5	447.5	150	50	75	18	6×φ15	4×φ24	2.2~15 18.5~30
	1650	1950				-	1285	435	675									

※実線の部分はD型 (床置防振型) の図面です。B型 (共通ベース付) は共通ベースまでとお考えください。I型 (天吊防振架台型)、G型 (防振ハンガー吊型) については、2点鎖線の図面となります。
※ベアリングについては内部構造図をご参照ください。

■外形寸法図 (No.4½~6)

TH-R-B,TV-R-B,BH-L-B型用ベース

TH-L-B,TV-L-B,BH-R-B型用ベース

TH-R-D,TV-R-D,BH-L-D型用ベース

TH-L-D,TV-L-D,BH-R-D型用ベース

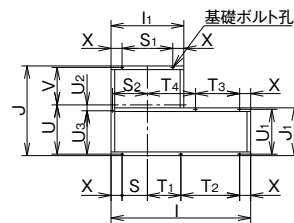
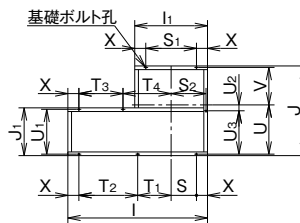
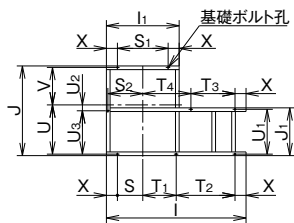
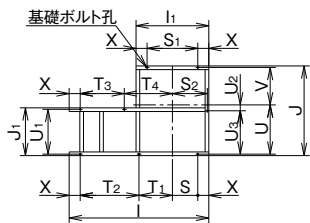

TH-R型

BH-R型

TV-R型

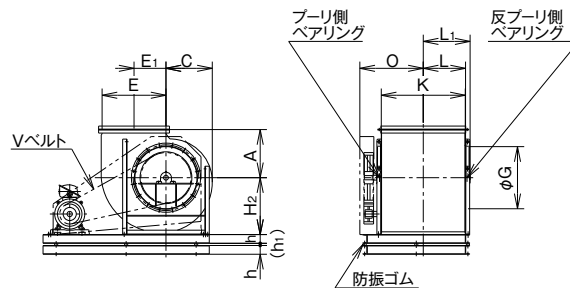
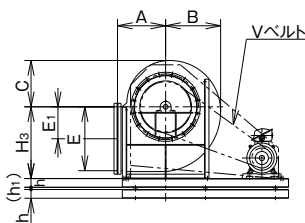
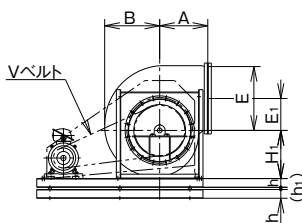

TH-L型

BH-L型

TV-L型

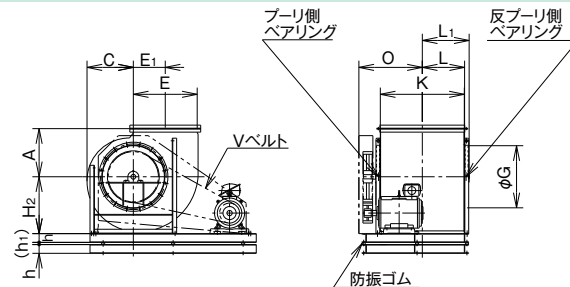
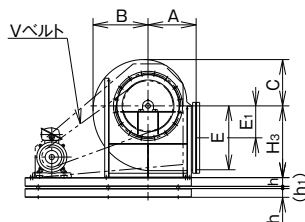
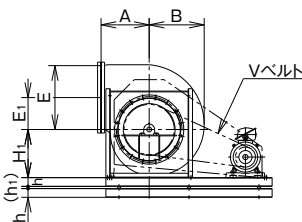

※この図は、Vプーリ側より見た図です。

■寸法表

(単位: mm)

記号 番手	本 体											吐出相フランジ		最高回転速度 min ⁻¹	電動機出力 kW	概算質量kg (Mなし)	
	A	B	C	E ₁	G	H ₁	H ₂	H ₃	L	L ₁	O	E	K			B型の場合	D型の場合
4½	550	630	530	365	710	550	650	820	484	536	785	730	960	710	2.2~18.5	410	450
														780	22~45	450	515
5	590	700	590	407.5	780	610	720	900	536	599	865	815	1065	625	3.7~22	510	565
														675	30~45	550	620
5½	650	770	645	447.5	860	665	790	980	591	651	915	895	1175	560	3.7~30	655	755
														615	37~55	700	810
6	700	835	705	487.5	935	730	860	1060	646	706	970	975	1285	535	5.5~37	870	980
															45~55	900	1020

記号 番手	ベ ー ス																			電動機出力 kW	
	I	I ₁	J	J ₁	S	S ₁	S ₂	T ₁	T ₂	T ₃	T ₄	U	U ₁	U ₂	U ₃	V	X	h	h ₁		基礎ボルト孔
4½	1770 1900	990	1220	650	345	690	475	390	735	600	525	670	610	80	590	510	150	100	18	8×φ19	2.2~18.5
								455	800	600	655										
5	1880 2000	1070	1350	650	360	720	515	405	765	600	570	747.5	610	92.5	655	562.5	175	100	27	8×φ19	3.7~22
								465	825	600	690										
5½	2050 2150	1180	1480	700	415	830	560	435	850	650	635	797.5	640	87.5	710	622.5	175	125	27	8×φ24	3.7~30
								485	900	650	735										
6	2150 2300	1280	1590	750	465	930	610	435	900	650	685	852.5	690	87.5	765	677.5	175	125	27	8×φ24	5.5~37
								510	975	700	785										

※図はD型(床置防振型)の場合です。B型(共通ベース付)は共通ベースまで、防振ベースは付きません。

※ベアリングについては内部構造図をご参照ください。

■外形寸法図 (No.6½~10)

TH-R,TV-R,BH-L型用ベース

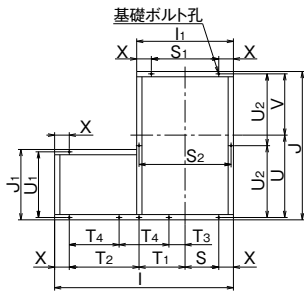

TH-L,TV-L,BH-R型用ベース

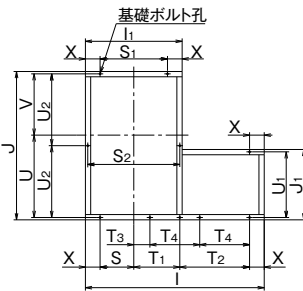

TH-R型

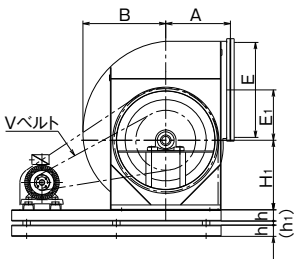

BH-R型

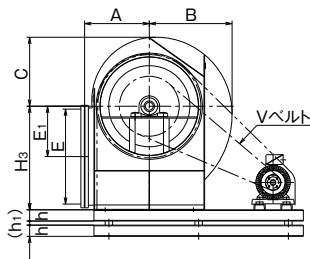

TV-R型

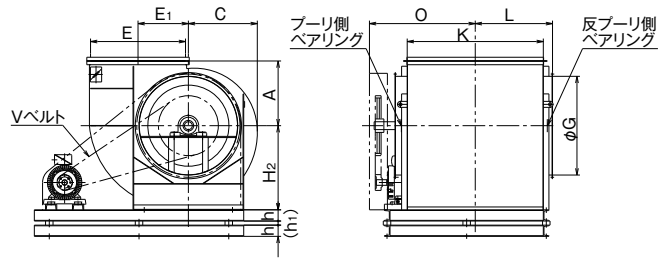

TH-L型

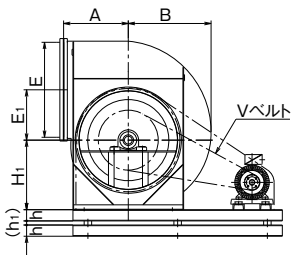

BH-L型

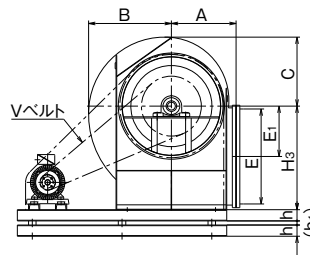

TV-L型

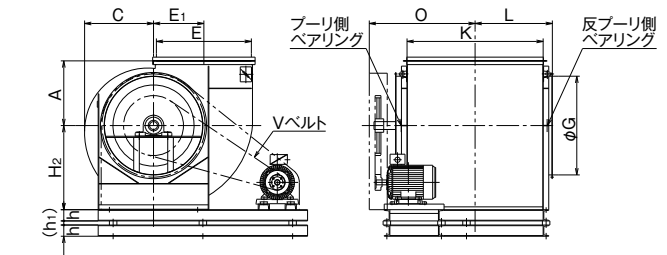

※この図は、Vプーリ側より見た図です。

■寸法表

(単位: mm)

記号 番手	本 体										吐出相フランジ		最高回転速度 min ⁻¹	電動機出力 kW	概算質量kg (Mなし)	
	A	B	C	E ₁	G	H ₁	H ₂	H ₃	L	O	E	K			B型の場合	D型の場合
6½	710	919	762	568	1075	765	930	1130	853	1277	1040	1480	440	11~75	1250	1380
7	760	989	820	613	1160	835	990	1230	914	1296	1120	1600	420	11~75	1390	1520
8	865	1107	922	673	1320	930	1125	1385	1033	1417	1270	1820	360	11~90	1950	2260
9	970	1255	1040	780	1475	1045	1260	1550	1173	1655	1425	2040	340	18.5~90	2900	3400
10	1080	1389	1159	838	1665	1175	1420	1730	1303	1807	1610	2300	290	22~90	3740	4100

記号 番手	ベ ー ス																	基礎ボルト孔	
	I	I ₁	J	J ₁	S	S ₁	S ₂	T ₁	T ₂	T ₃	T ₄	U	U ₁	U ₂	V	X	h		h ₁
6½	2385	1230	1870	750	465	930	1170	465	1155	-	-	1035	690	905	775	150	125	45	8×φ24
7	2550	1320	1880	800	460	920	1260	615	1075	-	-	985	740	910	835	200	125	45	8×φ24
8	2800	1480	2200	800	540	1080	1410	660	1200	-	-	1180	730	1065	950	200	150	55	8×φ28
9	3050	1650	2530	1200	575	1150	1570	-	-	275	850	1405	1120	1225	1045	250	200	55	9×φ28
10	3250	1830	2800	1200	665	1330	1750	-	-	245	920	1535	1120	1360	1185	250	200	55	9×φ28

※図はD型(床置防振型)の場合です。B型(共通ベース付)は共通ベースまで、防振ベースは付きません。No.10はケーシング上下2つ割となります。

※ベアリングについてはお問合せください。

■相フランジ寸法図

吐出相フランジ

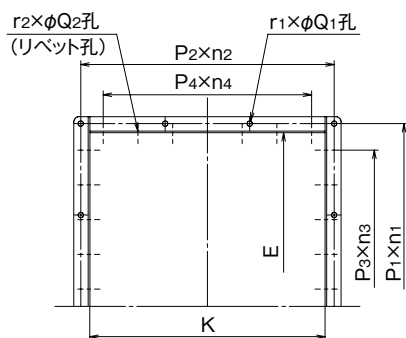

(単位 :mm)

No.	E	K	P ₁ × n ₁	P ₂ × n ₂	P ₃ × n ₃ (リベット孔ピッチ)	P ₄ × n ₄ (リベット孔ピッチ)	r ₁ × Q ₁	r ₂ × Q ₂ (リベット孔)	鋼材サイズ
2	325	420	89 × 4	90 × 5	62 × 4	62 × 6	18 × 10	24 × 4.9	L25 × 25 × 3
2½	405	540	87 × 5	95 × 6	60 × 6	60 × 8	22 × 10	32 × 4.9	L25 × 25 × 3
3	485	650	87 × 6	98 × 7	65 × 7	65 × 9	26 × 12	36 × 4.9	L30 × 30 × 3
3½	570	755	75.5 × 8	99 × 8	65 × 8	65 × 11	32 × 12	42 × 4.9	L30 × 30 × 3
4	650	850	87 × 8	89.5 × 10	65 × 9	65 × 12	36 × 12	46 × 4.9	L40 × 40 × 5
4½	730	960	97 × 8	84 × 12	65 × 10	65 × 14	40 × 12	52 × 4.9	L40 × 40 × 5
5	815	1065	86 × 10	92.5 × 12	65 × 12	65 × 15	44 × 12	58 × 4.9	L40 × 40 × 5
5½	895	1175	94 × 10	94 × 13	65 × 13	65 × 17	46 × 12	64 × 4.9	L40 × 40 × 5
6	975	1285	85 × 12	95 × 14	65 × 14	65 × 19	52 × 15	70 × 4.9	L40 × 40 × 5
6½	1040	1480	181 × 6	191 × 8	65 × 15	65 × 22	28 × 15	78 × 4.9	L40 × 40 × 3
7	1120	1600	194 × 6	183 × 9	62 × 17	62 × 25	30 × 15	88 × 4.9	L40 × 40 × 3
8	1270	1820	190 × 7	188 × 10	63 × 19	63 × 28	34 × 19	98 × 4.9	L50 × 50 × 4
9	1425	2040	186 × 8	191 × 11	62 × 22	62 × 32	38 × 19	112 × 4.9	L50 × 50 × 4
10	1610	2300	186 × 9	197 × 12	62 × 25	62 × 36	42 × 19	126 × 4.9	L50 × 50 × 6

■内部構造図 (No.2~4)

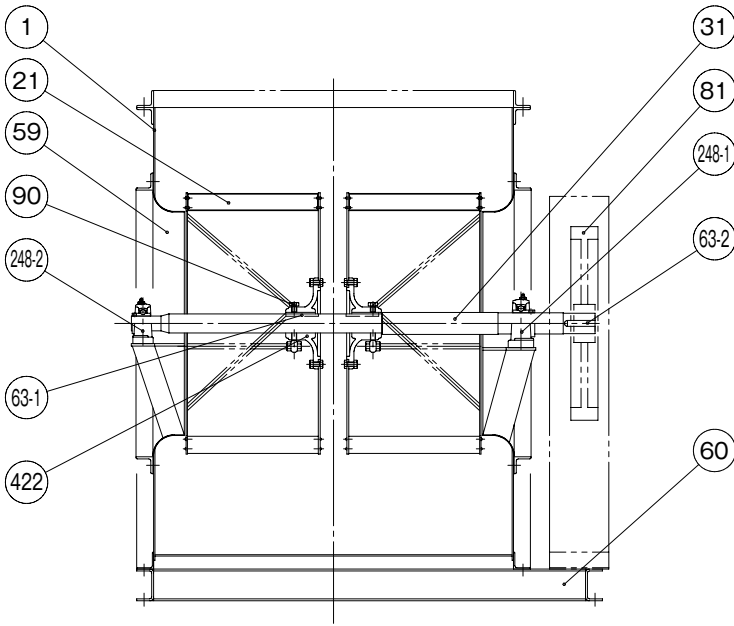

No.	部 品 名	数量	材 質
1	ケーシング	1	SPHC・SS400
21	羽根車	1set	SPHC・SS400
422	羽根車ハブ	1set	FC200
90	羽根車固定ボルト	4	SS400
63-1	羽根車キー	2	S45C
59	吸込口	2	SS400・SPCC
31	主軸	1	S45C
81	V プーリ	1	FC200
63-2	V プーリキー	1	S45C
60	共通ベース	1	SS400

No.	部 品 名	数量	材 質	No.2	No.2½	No.3	No.3½	No.4
248-1	ピローブロック	1	SUJ	UCP206 (~3.7kW) UCP307 (~5.5kW)	UCP207 (~3.7kW) UCP308 (~7.5kW) UCP309 (~11kW)	UCP208 (~3.7kW) UCP308 (~7.5kW) UCP310 (~15kW)	UCP209 (~7.5kW) UCP310 (~18.5kW) UCP311 (~22kW)	UCP210 (~7.5kW) UCP310 (~22kW) UCP313 (~30kW)
248-2	ピローブロック	1	SUJ	UCP205 (~5.5kW)	UCP206 (~11kW)	UCP206 (~15kW)	UCP207 (~22kW)	UCP207 (~22kW) UCP208 (~30kW)

()内は最大電動機出力

■内部構造図 (No.4½~6)

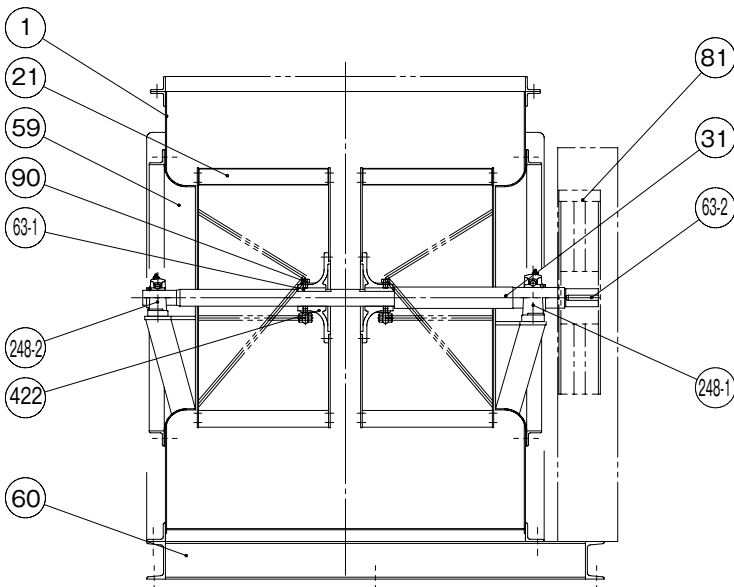

No.	部 品 名	数量	材 質
1	ケーシング	1	SPHC・SPCC
21	羽根車	1	SPHC・SPCC
422	羽根車ハブ	1	FC200
90	羽根車固定ボルト	2	SS400
63-1	羽根車キー	1	S45C
59	吸込口	2	SS400・SPHC
31	主軸	1	S45C
81	V プーリ	1	FC200
63-2	V プーリキー	1	S45C
60	共通ベース	1	SS400

No.	部 品 名	数量	材 質	No.4½	No.5	No.5½	No.6
248-1	ピローブロック	1	SUJ	UCP211 (~7.5kW) UCP212 (~15kW) UCP312 (~30kW) UCP315 (~45kW)	UCP212 (~15kW) UCP313 (~37kW) UCP315 (~45kW)	UCP213 (~22kW) UCP313 (~37kW) UCP316 (~55kW)	UCP214 (~22kW) UCP314 (~37kW) UCP316 (~55kW)
248-2	ピローブロック	1	SUJ	UCP208 (~30kW) UCP209 (~45kW)	UCP209 (~45kW)	UCP210 (~55kW)	UCP211 (~55kW)

()内は最大電動機出力



テラル株式会社

本 社 広島県福山市御幸町森脇230 〒720-0003 TEL.084-955-1111 FAX.084-955-5777
東京支社 東京都文京区後楽2丁目3-27 テラル後楽ビル 〒112-0004
www.teral.net

東京支社

東京産業システム1課 東京都文京区後楽2丁目3-27 テラル後楽ビル 〒112-0004
東京産業システム2課
東京環境システム1課
東京環境システム2課
東京環境システム3課
東京施工管理課
東京開発課
ソリューション技術1課
ソリューション技術2課
ソリューション技術3課

東北支店

仙台営業所 仙台市宮城野区銀杏町39-25
札幌営業所 札幌市中央区北11条西3丁目1-3
北東北営業所 盛岡市津志田南2丁目12-27
郡山営業所 郡山市島1丁目13-9

北関東支店

大宮営業所 さいたま市見沼区大和田町2-1018-2
新潟営業所 新潟市中央区山二ツ目6-21
長岡営業所 長岡市宮岡3丁目1-21
水戸営業所 水戸市白梅4丁目2-16
土浦営業所 牛久市ひたち野西4丁目22-3 オーシャンプラザフロアC
宇都宮営業所 宇都宮市鶴田町3333番地18
前橋営業所 前橋市元総社町84-3

東京支店

城東営業所 東京都文京区後楽2丁目3-27 テラル後楽ビル 〒112-0004
城西営業所
アグシステム関東営業所
立川営業所 立川市幸町3丁目32-9
千葉営業所 千葉市中央区今井町1493-4
アグシステム千葉営業所
横浜営業所 横浜市神奈川区新横浜1丁目1-25(テクノウェイブ100 10F)

北陸支店

金沢営業所 金沢市松島2丁目18
富山営業所 富山市田中町2丁目10-24
福井営業所 福井市問屋町3丁目501番地(ウィング八田101号)

中部支店

名古屋営業所 名古屋市中区伊勢山1-1-19(名古屋急送ビル 6F)
名古屋環境システム課
名古屋産業システム課

産業システム開発課

アグシステム中部営業所
静岡営業所 静岡市駿河区豊田3丁目2-15
沼津営業所 沼津市若葉町3-10
浜松営業所 浜松市東区丸塚町132-1
岐阜営業所 岐阜市六条南3丁目7-11

大阪支店

大阪営業所 大阪市西区鞠本町1丁目11-7(信濃橋三井ビル3F)
アグシステム近畿営業所
大阪開発チーム
大阪環境システム課
大阪施工管理課
大阪産業システム課
ソリューション技術大阪G
南大阪営業所 堺市北区百舌鳥梅町3丁目47-1(グレース中百舌鳥キオク2A号室)

滋賀営業所

守山市守山2丁目16-38-103
京都営業所 京都市伏見区竹田中川原町359番地(TMKビル 1F)
神戸営業所 神戸市中央区多聞通2丁目4-4(ブックローン神戸ビル 7F)
姫路営業所 姫路市栗山町111

中国支店

広島営業所 広島市西区三篠町3-12-21(第2ペルビイ三篠 1F)
福山営業所 福山市御幸町森脇337-2
米子営業所 米子市上福原5丁目1-50
岡山営業所 岡山市北区上中野2丁目24-14

四国支店

高松営業所 高松市東八世町4-5
松山営業所 松山市朝生田町2丁目1-33

九州支店

福岡第一営業所 福岡市博多区山王1丁目6-3
福岡第二営業所
北九州営業所 北九州市小倉北区中井5丁目11-13
久留米営業所 久留米市山ノ内分1丁目4-24
大分営業所 大分市仲西町1丁目10-15
熊本営業所 熊本市東区上南郡2丁目7番12号
アグシステム九州営業所
長崎営業所 長崎市大橋町7-5(横山ビル 1F)
宮崎営業所 宮崎市大字芳土870
鹿児島営業所 鹿児島市荒田2丁目59-11

●駐在所 長野、徳島、高知、山口、沖縄

TEL.052-339-0891 FAX.052-339-0895
TEL.052-332-6510 FAX.052-332-6513
TEL.054-285-3201 FAX.054-284-1831
TEL.055-923-1377 FAX.055-923-3449
TEL.053-463-1701 FAX.053-464-1818
TEL.058-271-6651 FAX.058-274-7379

TEL.06-7711-8882 FAX.06-7711-5554
TEL.06-7711-8883 FAX.06-7711-5553
TEL.06-7711-8887 FAX.06-7711-5554
TEL.06-7711-8885 FAX.06-7711-5554
TEL.06-7711-8888 FAX.06-7711-5554
TEL.06-7711-8886 FAX.06-7711-5554

TEL.072-253-4391 FAX.072-253-6966
TEL.077-583-3666 FAX.077-583-3685
TEL.075-647-1550 FAX.075-647-1537
TEL.078-382-1991 FAX.078-382-1993
TEL.079-281-5511 FAX.079-281-1487

TEL.082-537-0660 FAX.082-537-0678
TEL.084-961-0222 FAX.084-961-0211
TEL.0859-32-2970 FAX.0859-32-2971
TEL.086-241-4221 FAX.086-241-4230

TEL.087-867-4040 FAX.087-867-4042
TEL.089-935-4335 FAX.089-935-4331

TEL.092-474-7161 FAX.092-474-7167
TEL.092-474-7161 FAX.092-474-7167
TEL.093-571-5731 FAX.093-591-0192
TEL.0942-98-5825 FAX.0942-98-5823
TEL.097-551-1857 FAX.097-552-0589
TEL.096-380-8388 FAX.096-380-1795
TEL.096-388-6615 FAX.096-388-6616
TEL.095-848-2221 FAX.095-848-5137
TEL.0985-39-1577 FAX.0985-39-1089
TEL.099-253-4321 FAX.099-253-4325

技術の相談窓口 テラル株式会社 テラル技術相談センター TEL:フリーダイヤル 0120-665720 FAX:フリーダイヤル 0120-665721
受付時間:平日9時~12時、13時~17時(土、日、祝日並びに弊社規定の休日は除く)

安全に関するご注意

- ご使用前に「取扱説明書」をよくお読みのうえ、正しくお使いください。
- 電気工事はお買い上げの販売店または専門業者にご相談ください。配線などの据付け工事に不備があると感電や火災の原因になることがあります。
- 決められた製品仕様以外でのご使用はしないでください。感電・火災・故障の原因になります。

本カタログの内容についての問い合わせは、お近くの販売店、もしくは当社におたずねください。
本カタログの記載内容は、2016年03月現在のものであります。なお、製品改良等のため、お断り無しに仕様を変更することがありますのでご了承ください。